



**ASSEMBLEA DI CORSICA**

**ASSEMBLEE DE CORSE**

**DELIBERATION N° 20/219 CP DE LA COMMISSION PERMANENTE  
APPROUVANT L'AVENANT N° 2 A LA CONVENTION DE DELEGATION DE  
SERVICE PUBLIC RELATIVE A L'ETABLISSEMENT ET L'EXPLOITATION D'UN  
RESEAU DE COMMUNICATIONS ELECTRONIQUES A TRES HAUT DEBIT FTTH**

**CHÌ APPROVA L'AGHJUSTU NU 2 À A CUNVENZIONE DI DELEGAZIONE DI  
SERVIZIU PUBLICU RILATIVA À A STALLAZIONE È À A SFRUTTERA DI UN  
RITALE DI CUMUNICAZIONE ELETTRONICHE AD ALTISSIMU FLUSSU FTTH**

---

**REUNION DU 17 DÉCEMBRE 2020**

L'an deux mille vingt, le dix sept décembre, la commission permanente, convoquée le 7 décembre 2020, s'est réunie sous la présidence de Mme Mattea CASALTA, Vice-Présidente de l'Assemblée de Corse.

**ETAIENT PRESENTS : Mmes et MM.**

Romain COLONNA, Isabelle FELICIAGGI, François ORLANDI, Pierre POLI, Laura Maria POLI-ANDREANI, Rosa PROSPERI, Petr'Antone TOMASI, Hyacinthe VANNI

**ETAIENT ABSENTS ET AVAIENT DONNE POUVOIR :**

Mme Marie-Hélène CASANOVA-SERVAS à M. Romain COLONNA  
Mme Nadine NIVAGGIONI à M. Hyacinthe VANNI  
M. Jean-Guy TALAMONI à M. Petr'Antone TOMASI

**ETAIENT ABSENTS : Mmes et MM.**

Christelle COMBETTE, Jean-Martin MONDOLONI

**LA COMMISSION PERMANENTE**

- VU** le Code général des collectivités territoriales, titre II, livre IV, IV<sup>ème</sup> partie, et notamment ses articles L. 4421-1 à L. 4426-1 et R. 4425-1 à D. 4425-53,
- VU** les dispositions du Code général des collectivités territoriales, notamment ses articles L. 1410.1 et suivants, L. 1411.1 et suivants, et L. 1425.1,
- VU** la loi n° 2020-1379 du 14 novembre 2020 autorisant la prorogation de l'état d'urgence sanitaire et portant diverses mesures de gestion de la

crise sanitaire,

- VU** l'ordonnance n° 2016-65 du 29 Janvier 2016 relative aux contrats de concessions,
- VU** l'ordonnance n° 2020-391 du 1<sup>er</sup> avril 2020 visant à assurer la continuité du fonctionnement des institutions locales et de l'exercice des compétences des collectivités territoriales et des établissements publics locaux afin de faire face à l'épidémie de Covid-19,
- VU** le décret n° 2020-1257 du 14 octobre 2020 déclarant l'état d'urgence sanitaire,
- VU** le décret n° 2020-1310 du 29 octobre 2020 prescrivant les mesures générales nécessaires pour faire face à l'épidémie de Covid-19 dans le cadre de l'état d'urgence sanitaire et notamment son article 28,
- VU** la délibération n° 18/226 AC de l'Assemblée de Corse du 29 juin 2018 autorisant le Président du Conseil exécutif de Corse à signer la convention de délégation de service public relative à la conception, à l'établissement et à l'exploitation du réseau très haut débit de la Corse,
- VU** la convention de délégation de service public relative à la conception, à l'établissement et à l'exploitation du réseau très haut débit FTTH signée entre la Collectivité de Corse et SFR Collectivités le 16 octobre 2018 et notifiée le 16 octobre 2018,
- VU** la délibération n° 19/189 AC de l'Assemblée de Corse du 27 juin 2019 approuvant l'avenant 1 à la convention de délégation de service public relative à la conception, à l'établissement et à l'exploitation d'un réseau de communications électroniques à très haut débit FTTH,
- VU** la délibération n° 20/127 AC de l'Assemblée de Corse du 24 septembre 2020 approuvant la prorogation de la délégation de l'Assemblée de Corse à sa Commission Permanente,
- VU** la délibération n° 20/001 CP de la Commission Permanente du 6 mai 2020 décidant du régime dérogatoire d'organisation et de déroulement des réunions de la Commission Permanente,
- VU** l'avenant n° 1 à la convention de délégation de service public relative à la conception, à l'établissement et à l'exploitation du réseau très haut débit FTTH signé entre la Collectivité de Corse et Corsica Fibra le 26 juillet 2019 et notifié le 26 juillet 2019,
- SUR** rapport du Président du Conseil exécutif de Corse,
- SUR** rapport de la Commission du Développement Economique, du Numérique, de l'Aménagement du Territoire et de l'Environnement,

**APRES EN AVOIR DELIBERE**

A l'unanimité,

**Ont voté POUR (12) : Mmes et MM.**

Mattea CASALTA, Marie-Hélène CASANOVA-SERVAS, Romain COLONNA, Isabelle FELICIAGGI, Nadine NIVAGGIONI, François ORLANDI, Laura Maria POLI-ANDREANI, Pierre POLI, Rosa PROSPERI, Petr'Antone TOMASI, Jean-Guy TALAMONI, Hyacinthe VANNI

**ARTICLE PREMIER :**

**APPROUVE** le rapport du Président du Conseil exécutif de Corse et ses annexes joints à la présente délibération.

**ARTICLE 2 :**

**APPROUVE** les termes de l'avenant n° 2 à la convention de délégation de service public relative à la conception, à l'établissement et à l'exploitation d'un réseau de communications électroniques à très haut débit FTTH.

**ARTICLE 3 :**

**AUTORISE** le Président du Conseil exécutif de Corse à signer l'avenant n° 2 à la convention de délégation de service public relative à la conception, à l'établissement et à l'exploitation d'un réseau de communications électroniques à très haut débit FTTH.

**ARTICLE 4 :**

La présente délibération fera l'objet d'une publication au recueil des actes administratifs de la Collectivité de Corse.

AJACCIO, le 17 décembre 2020

Le Président de l'Assemblée de Corse,



Jean-Guy TALAMONI

# **COMMISSION PERMANENTE**

REUNION DU 17 DÉCEMBRE 2020

**RAPPORT DE MONSIEUR**  
**LE PRESIDENT DU CONSEIL EXECUTIF DE CORSE**

**AGHJUSTU NU 2 À A CUNVENZIONE DI DELEGAZIONE DI  
SERVIZIU PUBLICU RILATIVA À A STALLAZIONE È À A  
SFRUTTERA DI UN RITALE DI CUMUNICAZIONE  
ELETTRONICHE AD ALTISSIMU FLUSSU FFTH**

**AVENANT N° 2 A LA CONVENTION DE DELEGATION DE  
SERVICE PUBLIC RELATIVE A L'ETABLISSEMENT ET  
L'EXPLOITATION D'UN RESEAU DE COMMUNICATIONS  
ELECTRONIQUES A TRES HAUT DEBIT FTTH**

COMMISSION(S) COMPETENTE(S) : Commission du Développement Economique, du Numérique, de l'Aménagement du Territoire et de l'Environnement

## RAPPORT DU PRESIDENT DU CONSEIL EXECUTIF DE CORSE

### Objet du présent rapport

Le présent rapport vise à présenter le projet d'avenant n°2 à la convention de délégation de service public relative à l'établissement et l'exploitation d'un réseau de communications électroniques à très haut débit FTTH.

### Contexte

La convention de délégation de service public relative à l'établissement et l'exploitation d'un réseau de communications électroniques à très haut débit FTTH (ci-après « la Convention ») a été signée entre la Collectivité de Corse et SFR Collectivités le 16 octobre 2018.

Dans le cadre de cette délégation de service public, le délégataire devra, entre autres, réaliser la construction d'un réseau de communications électroniques à très haut débit FTTH couvrant 100% du territoire corse – hors communauté d'agglomération du pays ajaccien, communauté d'agglomération de Bastia, commune de Biguglia – dans les 5 années suivants la notification de la Convention, représentant un volume minimal de plus de 170 000 prises en fibre optique à l'abonné.

Conformément aux dispositions de l'article 4.1 de la Convention, la société SFR Collectivités a constitué une société ad hoc, dénommée CORSICA FIBRA, dédiée à l'exécution de la Convention, qui s'est substituée à elle en qualité de Délégué.

Par la suite, pour accélérer ses déploiements, le groupe ALTICE/SFR a décidé de créer la société, SFR FTTH, amenée à gérer le déploiement et la commercialisation de fibre optique (FTTH) en ZMD, activités jusqu'alors exercées à la fois directement par SFR (pour la zone AMII) et par SFR Collectivités (pour la zone RIP) à travers les filiales de cette dernière.

L'avenant 1 signé le 26 juillet 2019 a pris en compte le changement d'actionnariat de la société Corsica Fibra, dont SFR FTTH est devenue la nouvelle maison-mère.

Le calendrier de déploiement a également été adapté à cette occasion, afin d'être davantage en adéquation avec les spécificités insulaires observées sur le terrain.

Durant l'année 2020, au moment où la production de prises construites permettait d'approcher un rythme industriel, la crise sanitaire découlant de la pandémie de la Covid-19 a impacté l'ensemble de la production des travaux de déploiement du Réseau. Outre l'arrêt temporaire mais total des activités de déploiement, les délais

de livraisons de matériel (provenant d'Italie et d'Asie notamment) et les mesures prises par le Gouvernement pour palier à la pandémie ont entraîné des interdictions de travaux, des mesures de confinement et la fermeture de l'ensemble des usines de production aussi bien en Europe, qu'à l'international.

Le planning de déploiement doit donc être adapté en conséquence.

Par ailleurs, il a été constaté que :

- la qualité de l'adressage sur le territoire corse est à ce stade parmi les plus déficients des régions de France. Ce défaut d'adresses normées nécessite la mise en œuvre de modalités de traitement spécifiques afin que l'ensemble des foyers et entreprises corses puissent effectivement être éligibles aux offres d'accès Très Haut Débit.
- les échanges entre le Délégué et les opérateurs tiers lors des deux premières années de déploiement ont fait apparaître le besoin d'ajout d'offres de services dans le catalogue de services afin de répondre aux mieux aux attentes des usagers.
- enfin, suite aux premières zones construites sur le territoire dans le cadre du projet, il apparaît que des adaptations techniques s'avèrent nécessaires afin de faciliter les raccordements finaux dans les zones à très faible densité de population.

## **Périmètre de l'avenant n° 2**

L'avenant n° 2 propose :

- d'adapter le planning de déploiement au regard des conséquences de la crise sanitaire liée à la Covid 19 ;
- de définir les modalités de traitement des problématiques d'adressage sur le territoire ;
- de modifier des éléments d'ingénierie du Réseau permettant de mieux appréhender les zones à très faible densité de population ;
- de modifier le catalogue de service.

## **Principes généraux de l'Avenant n° 2**

Sur l'adaptation du programme de déploiement :

Les retards de déploiement liés à la pandémie de la Covid 19 ayant été conjointement estimés à 6 mois, le Délégué propose un nouveau planning de déploiement du réseau FTTH en 5 ans et six mois (au lieu des 5 ans initiaux) ainsi que, pour une meilleure lisibilité dans le temps, un positionnement des jalons annuels de livraison sur les années civiles, et non plus aux dates anniversaires d'entrée en vigueur de la convention (16 octobre 2018).

De ce fait, il convient d'adapter les termes de l'annexe 2 de la Convention. La Nouvelle Annexe 2 de la Convention : « Tableaux de couverture » est en annexe A1 du présent rapport.

Synthèse des objectifs de livraisons annuelles issus du nouveau planning de

déploiement (en nombre de prises) :

	<b>Convention initiale</b>	<b>Avenant n° 1</b>	<b>Avenant n° 2</b>
Exercice 1	10 079 (au 16 octobre 2019)	11 402 (au 16 octobre 2019)	11 402 (au 16 octobre 2019)
Exercice 2	39 958 (au 16 octobre 2020)	40 318 (au 16 octobre 2020)	20 265 (au 31 décembre 2020)
Exercice 3	40 057 (au 16 octobre 2021)	41 822 (au 16 octobre 2021)	38 612 (au 31 décembre 2021)
Exercice 4	40 030 (au 16 octobre 2022)	40 739 (au 16 octobre 2022)	39 110 (au 31 décembre 2022)
Exercice 5	39 945 (au 16 octobre 2023)	35 788 (reliquat minimum)	37 766 (au 31 décembre 2023)
Exercice 6			22 914 (au 31 mars 2024)
	Base Cerema	Base Corsica Fibra	Base Corsica Fibra

La répartition géographique des déploiements dans le temps est indiquée en annexe B1 du présent rapport (« Cartographie des déploiements »).

Sur le traitement des problématiques d'adressage sur le territoire, et les conditions d'éligibilité du délégataire aux subventions qui en découlent

La corrélation entre :

- la qualité extrêmement déficiente de l'adressage sur le territoire corse et les difficultés rencontrées par les communes pour mettre en œuvre un plan d'adressage dans des délais permettant de suivre le calendrier de déploiement du réseau très haut débit ;
- le besoin d'adresses normées pour inscrire les prises construites (« Prises raccordables ») au fichier IPE ;
- et l'octroi des subventions d'équipement pour le financement du réseau conditionné par convention à l'inscription au fichier IPE de 92% des prises d'une ZAPM,

ont conduit la Collectivité de Corse et son délégataire à renforcer les garanties livraison de prises construites (« Prises raccordables ») en conditionnant l'octroi des subventions d'équipement pour le financement du réseau à la livraison de DOE faisant état de 92% des Prises raccordables sur la ZAPM.

Cependant, les Prises raccordables livrées devront être géo localisées mais non nécessairement régularisées par le SNA (Service National de l'Adresse).

La rédaction de l'article 29.1 « conditions d'octroi de la subvention » sera modifié en conséquence.

Sur les modifications des règles d'ingénierie

Les modifications consistent à acter un changement permettant de faciliter les raccordements finaux dans les zones montagneuses.

En effet, la modification consiste à remplacer dans ces zones, les distances imposées pour le transport (NRO-PM) d'une part et la distribution (PM-PTO) d'autre part, par un bilan optique sur la distance totale de linéaire réel de câble (NRO-PTO).

Les contraintes de distance NRO-PTO restent valides ainsi que les contraintes garantissant la qualité du signal. Ainsi, cet ajustement permettra d'avoir une plus grande marge de manœuvre concernant la distance PM-PTO qui ne sera plus circonscrite à 3 km. Les raccordements des clients finaux (PBO-PTO) en seront facilités.

Ces modifications sont opérées dans la « Nouvelle Annexe 1.17\_Ingénierie Déploiement SFR » de la Convention présentée en Annexe D1 du présent rapport.

#### Sur la modification du catalogue de service

Les Parties conviennent d'adapter certains tarifs afin de répondre aux mieux aux attentes des Usagers.

Ces adaptations concernent :

- la tarification des feuilles et des troncs des services L2L et FttE ;
- les délais de livraison des services L2L et FttE.

Par conséquent, l'Annexe E1 du présent rapport présente la « Nouvelle Annexe 8\_C-41\_Tarif\_DSPCorseCatalogue Serv » de la Convention.

#### **Dispositions financières**

L'avenant n° 2 ne modifie pas l'enveloppe de la subvention globale allouée au délégataire dans le cadre de la délégation de service public signée le 16 octobre 2018.

#### **Avenant n° 2 et Annexes à la convention**

Le tableau ci-dessous résume l'impact de l'avenant n° 2 sur les annexes à la convention de délégation de service public :



Annexes		
Annexe du Rapport	Annexe Avenant 2	Référence aux annexes contractuelles initiales
Annexe A1	Annexe A	Nouvelle Annexe 2 de la Convention : Tableaux de couverture
Annexe B1	Annexe B	Nouvelle carte "ANNEE_DEPLOIEMENT_ZANRO" (inclue dans le dossier "CARTOGRAPHIES Ma" de l'annexe 3 de la Convention)
Annexe C1	Annexe C	Nouvelle Annexe 9.1 de la convention
Annexe D1	Annexe D	Nouvelle Annexe 1.17 _Ingénierie Déploiement SFR de la Convention
Annexe E1	Annexe E	Nouvelle Annexe 8_C-41_Tarif_DSPCorseCatalogue Serv de la Convention
Annexe F1	Corps	Avenant 2

## Conclusion

Cet avenant n° 2 répond à une préoccupation qui vise à assurer l'adéquation de la Convention et de ses annexes aux évolutions de contexte de la délégation de service public.

En conséquence, il est proposé à l'Assemblée de Corse d'approuver le présent rapport et ses annexes, et d'autoriser le Président du Conseil exécutif de Corse à procéder à la signature de l'avenant n° 2 à la convention de délégation de service public relative à l'établissement et l'exploitation d'un réseau de communications électroniques à très haut débit FTTH.

Je vous prie de bien vouloir en délibérer.

**CONVENTION DE DÉLÉGATION DE SERVICE PUBLIC RELATIVE  
À L'ÉTABLISSEMENT ET L'EXPLOITATION D'UN RÉSEAU DE  
COMMUNICATIONS ÉLECTRONIQUES À TRÈS HAUT DÉBIT  
FTTH**

**Avenant n° 2**

## Entre les soussignés :

**La Collectivité de Corse**, ayant son siège 22 Cours Grandval - BP 215 - 20187 AJACCIO, représentée par M. Gilles SIMEONI, agissant en qualité de Président du Conseil exécutif de Corse, dûment habilité à l'effet des présentes, par la délibération n° 20/ CP de la Commission Permanente du 17 décembre 2020, Ci-après dénommé le « **Délégant** »

D'une part,

**Et**

**CORSICA FIBRA**, société par actions simplifiée à associé unique au capital de 15 000 000 euros dont le siège social est situé au 124 Boulevard de Verdun - 92400 Courbevoie, immatriculée au Registre du Commerce et des Sociétés de Nanterre sous le n° 844 052 506 représentée par M. Lionel RECORBET, agissant en qualité de Président, dûment habilité à l'effet des présentes Ci-après dénommée le « **Délégataire** »

D'autre part.

Le Délégant et le Délégataire sont ci-après individuellement ou collectivement dénommés la ou les « **Partie(s)** ».

## IL EST PREALABLEMENT EXPOSE

1. La Collectivité de Corse et SFR Collectivités ont signé une convention de Délégation de service public relative à la conception, l'établissement, l'exploitation, la commercialisation et le financement d'un réseau très haut débit principalement de type FTTH (ci-après la « Convention »). Cette Convention a été notifiée le 16 octobre 2018. Conformément aux dispositions de l'article 4.1 de la Convention, la société SFR Collectivités a constitué une société *ad hoc*, dénommée CORSICA FIBRA, dédiée à l'exécution de la Convention, qui s'est substituée à elle en qualité de Délégataire.

2. Par la suite, pour accélérer ses déploiements, le groupe ALTICE/SFR a décidé de créer la société SFR FTTH, amenée à gérer le déploiement et la commercialisation de fibre optique (FTTH) en ZMD, activités jusqu'alors exercées à la fois directement par SFR (pour la zone AMII) et par SFR Collectivités (pour la zone RIP) à travers les filiales de cette dernière.

L'avenant n° 1 signé le 26 juillet 2019 a donc pris en compte le changement d'actionariat de la société Corsica Fibra, dont SFR FTTH est devenue la nouvelle maison-mère. SFR FTTH détient 100 % du capital social de Corsica Fibra auparavant détenu par SFR Collectivités. Le calendrier de déploiement a également été adapté à cette occasion, au regard des Avant-Projets Sommaires réalisés.

3. En cette année 2020 (en début de second exercice, ce second exercice allant du 16 octobre 2019 au 15 octobre 2020), au moment de la montée en charge permettant de tendre vers un rythme de production industriel, la crise sanitaire découlant de la pandémie de la Covid-19 a impacté l'ensemble de la production des travaux de déploiement du Réseau.

Par le présent avenant n° 2 (ci-après nommé l'Avenant n° 2), les Parties souhaitent notamment ajuster le planning contractuel de réalisation du Réseau ainsi que les engagements du Délégataire afin de tenir compte des conséquences de la crise sanitaire liée à la Covid-19 et de l'état d'urgence qui a pris fin le 24 juillet 2020.

Par ailleurs, il a été constaté que :

- la qualité de l'adressage sur le territoire Corse nécessite la mise en œuvre de modalités de traitement spécifiques afin que l'ensemble des foyers et entreprises corses puissent effectivement être éligibles aux offres d'accès Très Haut Débit.
- certaines zones montagneuses à très faible densité de population doivent bénéficier d'aménagements d'ingénierie techniques.
- les échanges entre le Délégué et les opérateurs tiers lors des deux premières années de déploiement ont fait apparaître le besoin d'ajout d'offres de services dans le catalogue de services.

4. Le présent Avenant n° 2 est conclu en application des articles L. 3135-1, R. 3135-7 et R. 3135-8 du Code de la commande publique, en tant qu'il procède à des modifications non substantielles de la Convention et entraîne une augmentation du montant de la Convention initiale inférieure au seuil de 5 548 000 € HT, et inférieure à 10 % du montant de la Convention initiale.

## **IL A ETE CONVENU CE QUI SUIT**

### **Article 1 : Objet de l'Avenant n° 2**

Le présent Avenant n° 2 a pour objet de :

- définir un nouveau calendrier de déploiement pour prendre en considération les conséquences de la crise sanitaire liée à la Covid-19 et de l'état d'urgence sanitaire qui a pris fin le 24 juillet 2020 ;
- définir les modalités de traitement des problématiques d'adressage sur le territoire ;
- modifier des éléments d'ingénierie du Réseau;
- modifier le catalogue de services.

### **Article 2 : Modification du planning de déploiement**

Afin de prendre en considération les conséquences de la crise sanitaire liée à la Covid-19 et de l'état d'urgence sanitaire qui a pris fin le 24 juillet 2020, les Parties conviennent de modifier le calendrier de déploiement du Réseau et les engagements calendaires correspondants.

Par conséquent :

- **l'annexe A** du présent Avenant n° 2 remplace l'Annexe 2 de la Convention.
- **l'annexe B** présente la nouvelle carte de déploiement.

### **Article 2.1 : Modification des pénalités applicables pour non-respect du calendrier**

La rédaction des articles 42.1 a) et 42.1 b) de la Convention est modifiée et remplacée par la rédaction suivante :

«

#### **a) Pénalités liées au retard annuel dans l'établissement du Réseau**

*Le Délégué s'engage à déployer le nombre de Prises Raccordables suivant :*

- *16 octobre 2019 : 11 402 Prises raccordables*

- 31 décembre 2020 : 20 265 Prises raccordables
- 31 décembre 2021 : 38 612 Prises raccordables
- 31 décembre 2022 : 39 110 Prises raccordables
- 31 décembre 2023 : 37 766 Prises raccordables
- 31 mars 2024 : 22 914 Prises raccordables

Les objectifs de déploiements du dernier jalon seront ajustés au regard du nombre de Prises recensées dans les APD.

Le retard de déploiement du Réseau sera constaté pour chaque jalon en comparant le nombre de Prises raccordables par rapport au nombre de Prises raccordables prévues au jalon considéré figurant ci-dessus.

En cas de constat du retard, le Délégué bénéficiera d'un délai d'un (1) mois pour corriger l'écart entre les données transmises et le nombre de Prises prévues au calendrier. A défaut de régularisation à l'issue de ce délai d'un (1) mois, le Délégué se verra pénaliser des montants suivants :

- Ecart compris entre 0 % et 10 % : dix (10) euros / Site manquant / mois ;
- Ecart > 10 % : vingt (20) euros / Site manquant / mois, puis trente (30) euros / Site manquant / mois au-delà du 6<sup>ème</sup> mois de retard sur la prise considérée.

Les pénalités seront dues jusqu'au jour où le Délégué atteste avoir rempli l'objectif annuel de déploiement avec l'envoi des justificatifs attestant des prises devant être déployées.

**b) Modification des pénalités relatives à la complétude des Zones arrière de NRO**

Le Délégué s'engage à la complétude de toutes les ZA NRO listées en Annexe A au 31 mars 2024.

En cas de non-respect de ses obligations par le Délégué, le Déléguant pourra infliger une pénalité de cent cinquante (150) euros par jour ouvré de retard par PBO manquant.

Le cas échéant, les pénalités seront dues sans mise en demeure préalable, du seul constat contradictoire entre les Parties, à compter du 1<sup>er</sup> avril 2024. »

**Article 2.2 : Modifications des conditions d'octroi de la subvention**

La rédaction de l'article 29.1 de la Convention est modifiée et remplacée par la rédaction suivante :

«

**29.1. CONDITIONS D'OCTROI DE LA SUBVENTION**

Le Déléguant s'engage à verser au Délégué une Participation publique destinée à contribuer au financement des travaux de premier établissement du Réseau réalisés par le Délégué, dont le montant est destiné à compenser strictement le surcoût induit par les obligations de service public définies par la présente Convention.

Le Délégué fait son affaire de la mobilisation des financements complémentaires, la non-obtention de ceux-ci ne pouvant en aucun cas conduire à revoir le montant de la subvention fixé au présent Article.

*Le Délégué s'engage cependant à apporter son assistance pour mobiliser ces financements et notamment à fournir, dans un délai maximum d'un (1) mois à compter de la réception de la demande du Délégué, tous justificatifs afin d'aider le Délégué à percevoir toutes aides publiques pour lesquelles le projet serait éligible.*

*Le montant maximum de la Participation publique versée par le Délégué au titre de l'établissement du Réseau est de :*

- vingt-quatre millions trois cent vingt-quatre mille huit cent quarante-sept (24 324 847) euros pour la Mission n° 1, répartis et justifiés conformément au plan de financement figurant à l'Annexe 9.*
- vingt et un millions huit cent quatre-vingt-six mille huit cent quatre-vingt-deux (21 886 882) euros pour la Mission n° 3, répartis et justifiés conformément au plan de financement figurant à l'Annexe 9.*

*Cette subvention d'équipement versée par le Délégué n'est pas assujettie à la TVA conformément au régime de TVA détaillé à l'Article 33.2.*

*La subvention d'équipement visée ci-dessus est versée par le Délégué au Délégué selon l'échéancier suivant.*

*La subvention, d'un montant total de quarante-six millions deux cent onze mille sept cent vingt-neuf (46 211 729) euros, sera versée au rythme de la réalisation par le Délégué du Réseau relevant de sa maîtrise d'ouvrage, selon les modalités suivantes :*

- 15 % de la subvention, soit six millions neuf cent trente et un mille sept cent cinquante-neuf (6 931 759 €) euros, seront versés sur présentation par le Délégué des justificatifs de (i) capitalisation de la société à hauteur de quinze millions d'euros (15 000 000 €) et (ii) de la souscription de la garantie bancaire à première demande pour l'établissement du réseau prévue à l'article 36.2 du présent Contrat ;*
- 80 % de la subvention, soit trente-neuf millions deux cent soixante-dix-neuf mille neuf cent soixante-dix (39 279 970) euros, seront versés au fur et à mesure de la réalisation :*
  - o Au titre la Mission n° 1, dix-neuf millions quatre cent cinquante-neuf mille huit cent soixante-dix-huit (19 459 878) euros versés comme suit :*
    - Dix-huit mille cent deux (18 102) euros par APD d'une ZAPM complet remis conformément aux conditions visées à l'Article 18 et validé sans réserve majeure par le Délégué ;*
    - Soixante-douze mille quatre cent neuf (72 409) euros après :*
      - La livraison d'un fichier au format compatible IPE contenant 92 % des prises de la ZAPM considérée, incluant les Prises raccordables géo localisées mais non régularisées par le SNA.*
      - Un DOE faisant état de 92 % des Prises raccordables sur la ZAPM.*
  - o Au titre la Mission 3, dix-sept millions cinq cent neuf mille cinq cent six (17 509 506) euros versés comme suit :*
    - Dix-sept mille quatre cent vingt-deux (17 422) euros par APD d'une ZAPM complet remis conformément aux conditions visées à l'Article 18 et validé sans réserve majeure par le Délégué ;*

- *Soixante-neuf mille six cent quatre-vingts dix (69 690) euros après :*
  - *La livraison d'un fichier au format compatible IPE contenant 92 % des prises de la ZAPM considérée incluant les Prises raccordables géo localisées mais non régularisées par le SNA.*
  - *Un DOE faisant état de 92 % des Prises raccordables sur la ZAPM.*
- *5 % restants à la Réception définitive du Réseau au terme de la Phase de construction, soit un montant de deux millions trois cent dix mille cinq cent quatre-vingt-six (2 310 586) euros. »*

Par conséquent, l'**Annexe C** du présent Avenant n°2 remplace l'Annexe 9.1 de la Convention

### **Article 3 : Traitement des problématiques d'adressage sur le territoire**

Les Parties partagent pleinement l'objectif de permettre à l'ensemble des foyers et entreprises du territoire Corse d'avoir accès à des offres Très Haut Débit.

Les problématiques d'adressage sur le territoire représentent à ce jour un frein à l'éligibilité réelle de certains foyers et entreprises alors même que le Réseau est déployé.

Le Déléguataire s'engage à faire ses meilleurs efforts afin de résoudre ces problématiques en accompagnant les collectivités corses au travail d'adressage mais également en mettant en œuvre toutes les adaptations nécessaires à son système d'information et les interfaces avec les Opérateurs Usagers afin que ces derniers puissent contourner cette problématique et rendre effectivement éligibles des Locaux sans adresses normalisées.

Le Déléguataire s'engage également :

- à la mise à jour mensuelle des IPE dès régularisation des adresses par le SNA.
- à inscrire 92 % des Prises de la ZAPM considérée dans le fichier IPE en « Etat Immeuble = Déployé » 6 mois après la réception par le déléguant de la ZAPM, en ayant traité les problématiques d'adressage sur ladite zone.

La Réception définitive du Réseau ne pourra être prononcée qu'à l'atteinte de 92% de Prises Eligible inscrite au fichier IPE en « Etat Immeuble = Déployé », étant considéré que les problématiques d'adressage de ces Prises seront bien traitées.

### **Article 4 : Adaptation des règles d'ingénierie**

Dans le cadre de l'harmonisation du réseau, il s'agit pour les zones rurales et montagneuses très peu denses, de ne plus dissocier les longueurs de transport (NRO-PM) et les longueurs de distribution (PM-PBO), mais de considérer la longueur totale, qui elle ne change pas ; et prendre ainsi en considération le bilan optique.

La modification consiste à remplacer dans ces zones montagneuses et très peu denses :

- dans le cas d'utilisation de coupleurs « 1vers64 » : 10 km (distance transport > NRO-PM) + 3 km (distance distribution > PM-PTO), par un bilan optique à 13 km de linéaire réel de câble ;
- dans le cas d'utilisation de coupleurs « 1vers32 » : 20 km (distance transport NRO-PM) + 3 km (distance distribution PM-PTO) par un bilan optique de 23 km de linéaire réel de câble.

Les contraintes de distance NRO-PTO restent valides ainsi que les contraintes garantissant la qualité du signal. Ainsi, cet ajustement permettra d'avoir une plus grande marge de manœuvre concernant la distance PM-PTO qui ne sera plus circonscrite à 3 km.

Par conséquent, **l'Annexe D** du présent Avenant n°2 remplace l'Annexe 1.17 de la Convention.

### **Article 5 : Adaptation du catalogue de services**

Les Parties conviennent d'adapter certains tarifs afin de répondre aux mieux aux attentes des Usagers. Ces adaptations concernent :

- la tarification des feuilles et des troncs des services L2L et FttE ;
- les délais de livraison des services L2L et FttE.

Par conséquent, **l'Annexe E** du présent Avenant n° 2 remplace l'Annexe 8\_C-41\_Tarif\_DSPCorseCatalogue Serv de la Convention.

### **Article 6 : Entrée en vigueur**

Le présent Avenant n° 2 entre en vigueur à compter de la date de sa notification par la Collectivité de Corse au Délégué après accomplissement des formalités liées au contrôle de légalité.

### **Article 7 : Portée de l'Avenant n° 2**

Les stipulations de la Convention qui ne sont pas modifiées par le présent avenant demeurent en vigueur.

Il est expressément convenu qu'en cas de contradiction éventuellement entre, d'une part les stipulations de la Convention et de ses annexes, et d'autre part, le présent Avenant n° 2 et ses annexes, les stipulations du présent Avenant n°2 et ses annexes prévalent en toute hypothèse.

### **Article 8 : Annexes**

Sont annexées au présent Avenant n° 2 :



<b>Annexes</b>	
Annexe A	Nouvelle annexe 2 de la Convention : Tableaux de couverture
Annexe B	Nouvelle carte « ANNEE_DEPLOIEMENT_ZANRO » (inclue dans le dossier « CARTOGRAPHIES Mai » de l'annexe 3 de la Convention)
Annexe C	Nouvelle Annexe 9.1 de la convention
Annexe D	Nouvelle Annexe 1.17 de la Convention
Annexe E	Nouvelle Annexe 8_C-41_Tarif_DSPCorseCatalogue Serv

Fait à Ajaccio, le

**Gilles SIMEONI**

Presidente di u cunsigliu esecutivu di  
Corsica  
Président du Conseil exécutif de Corse

**Lionel RECORBET**

Presidente di Corsica Fibra  
Président de Corsica Fibra





**Délégation de service public pour la  
conception, l'établissement et l'exploitation  
du réseau de communications électroniques à  
très haut débit de la Corse**

***Annexe 2 de la Convention***

***Tableaux Couverture***













**ANNEXE 2 - CALENDRIER DE COUVERTURE ET DEPLOIEMENT****NOM DU CANDIDAT :****SFR FTTH****Mode d'emploi du fichier de couverture et de calendrier :**

Pour l'onglet 1, le candidat est invité à remplir les colonnes D à I pour chacune des communes.

Pour l'onglet 2, le candidat **indiquera obligatoirement pour chaque SRO à quelle tranche du projet il est rattaché** : tranche ferme, tranches optionnelles relatives à la Mission n°3 ou 4.

Le candidat précisera par la suite à quel trimestre **après la notification (T0 de la tranche ferme)**, il compte remettre les APD, DOE et procéder à la mise en service du SRO, dans le respect des obligations du programme de consultation.

Il indiquera de la même manière pour les prises de la tranche optionnelle mission 3 un calendrier prévisionnel **dont le T0 est alors l'affermissement de ladite tranche**

Pour les onglets n°1, 2, 3 et 4, le candidat est invité à indiquer ses engagements de couverture et de calendrier sur la base du référentiel de prise de la CTC (CEREMA) et le cas échéant sur la base de son propre référentiel de prise.

## SFR Collectivités

INSEE de la commune d'implantation	Communes concernées	Nombre de prises total (CEREMA)	Nombre de prises total (décompte candidat)	Sur base CEREMA	
				Nombre de prises FttH raccordables (TF)	Nombre de prises FttH raccordables (Mission 3)
		<b>158015</b>	<b>170069</b>	<b>80746</b>	<b>77269</b>
2A001	Afa	0	0	0	0
2A004	Ajaccio	9	2	0	0
2A006	Alata	0	0	0	0
2A008	Albitreccia	1242	1511	1019	0
2A011	Altagène	69	69	0	0
2A014	Ambiegna	38	38	0	0
2A017	Appietto	0	0	0	0
2A018	Arbellara	146	142	0	357
2A019	Arbori	106	106	0	0
2A021	Argiusta-Moriccio	181	181	0	455
2A022	Arro	92	92	0	0
2A024	Aullène	540	540	0	690
2A026	Azilone-Ampaza	153	153	0	0
2A027	Azzana	136	136	0	277
2A028	Balogna	197	197	0	0
2A031	Bastelica	866	862	0	834
2A032	Bastelicaccia	1489	1763	1550	0
2A035	Belvédère-Campomoro	362	400	368	0
2A038	Bilia	79	73	0	0
2A040	Bocognano	605	605	0	603
2A041	Bonifacio	3026	3441	2999	0
2A048	Calcatoggio	1022	1022	0	792
2A056	Campo	136	136	0	436

NOM DU CANDIDAT		SFR FTTH		Base CEREMA						Base Candidat					
SRO	INSEE de la commune d'implantation	Communes concernées	Nombre de prises éligibles	dont nombre de prises raccordable à la demande	dont nombre de prises faisant l'objet d'un raccordement long	dont nombre de prises concernées par une longueur de plus de 16 km sur la liaison [NRO-DTio]	Nombre de prises éligibles	dont nombre de prises raccordable à la demande	dont nombre de prises faisant l'objet d'un raccordement long	dont nombre de prises concernées par une longueur de plus de 16 km sur la liaison [NRO-DTio]	Tranche / Année	Remise des APD (en trimestre après le T0)	Remise des DOE (en trimestre après le T0)	Mise en service (en trimestre après le T0)	
N02AACA_164	2A098	Coti-Chiavari	351		15	0	390		15	0	Tranche optionnelle - Mission n°3	15	19	18	
N02AACA_339	2A098	Coti-Chiavari	470		18	0	532		18	0	Tranche optionnelle - Mission n°3	19	23	22	
N02AACA_366	2A098	Coti-Chiavari	270		14	0	334		14	0	Tranche optionnelle - Mission n°3	15	19	18	
N02AACA_337	2A228	Pietrosella	451		12	0	497		12	0	Tranche optionnelle - Mission n°3	19	23	22	
N02ABAA_260	2A031	Bastelica	484		6	0	488		6	0	Tranche optionnelle - Mission n°3	23	27	26	
N02ABAA_70	2A031	Bastelica	350		2	0	342		2	0	Tranche optionnelle - Mission n°3	19	23	22	
N02ABBC_113	2A041	Bonifacio	370		6	0	409		6	0	Ferme	11	15	14	
N02ABBC_17	2A041	Bonifacio	363		12	0	385		12	0	Ferme	11	15	14	
N02ABBC_165	2A041	Bonifacio	385		13	0	474		13	0	Ferme	11	15	14	
N02ABBC_228	2A041	Bonifacio	336		19	4	443		19	4	Ferme	11	15	14	
N02ABBC_97	2A041	Bonifacio	301		17	0	413		17	0	Ferme	11	15	14	
N02ABBC_226	2A041	Bonifacio	892		3	0	792		3	0	Ferme	15	19	18	
N02ABBC_98	2A041	Bonifacio	352		13	0	492		13	0	Ferme	11	15	14	
N02ACAU_282	2A181	Ocana	494		5	3	490		5	3	Tranche optionnelle - Mission n°3	15	19	18	
N02ACAU_287	2A085	Cauro	445		3	0	445		3	0	Tranche optionnelle - Mission n°3	15	19	18	
N02ACAU_318	2A104	Eccica-Suarella	356		5	0	353		5	0	Tranche optionnelle - Mission n°3	19	23	22	
N02ACRG_273	2A065	Cargèse	420		3	0	424		3	0	Ferme	15	19	18	
N02ACRG_291	2A065	Cargèse	494		1	0	490		1	0	Ferme	23	27	26	
N02ACRG_37	2A065	Cargèse	347		8	0	346		8	0	Tranche optionnelle - Mission n°3	19	23	22	
N02AEVI_368	2A108	Evisa	572		7	0	572		7	0	Tranche optionnelle - Mission n°3	19	23	22	
N02AEVI_369	2A258	Rienno	265		5	0	265		5	0	Tranche optionnelle - Mission n°3	19	23	22	
N02AEVI_84	2A154	Mariangana	256		4	0	256		4	0	Tranche optionnelle - Mission n°3	23	27	26	
N02ALEV_293	2A142	Levie	325		7	0	327		7	0	Tranche optionnelle - Mission n°3	15	19	18	
N02ALEV_326	2A142	Levie	467		7	0	467		7	0	Tranche optionnelle - Mission n°3	23	27	26	
N02ALEV_398	2A142	Levie	322		3	0	320		3	0	Tranche optionnelle - Mission n°3	19	23	22	
N02ALUI_12	2A092	Conca	195		5	0	400		5	0	Ferme	11	15	14	
N02ALUI_126	2A362	Zonza	314		6	0	393		6	0	Ferme	11	15	14	
N02ALUI_127	2A362	Zonza	275		10	0	332		10	0	Ferme	11	15	14	
N02ALUI_151	2A362	Zonza	242		8	0	331		8	0	Ferme	11	15	14	
N02ALUI_152	2A139	Lecci	356		16	0	472		16	0	Ferme	15	19	18	
N02ALUI_228	2A362	Zonza	297		21	0	433		21	0	Ferme	15	19	18	
N02ALUI_335	2A362	Zonza	244		14	0	314		14	0	Ferme	19	23	22	
N02ALUI_9	2A362	Zonza	268		9	0	302		9	0	Ferme	23	27	26	
N02ALUI_364	2A300	San-Giovino-di-Carabinieri	494		14	0	494		14	0	Tranche optionnelle - Mission n°3	19	23	22	
N02ALUI_6	2A092	Conca	360		10	0	396		10	0	Tranche optionnelle - Mission n°3	15	19	18	
N02ALUI_7	2A092	Conca	533		20	0	572		20	0	Tranche optionnelle - Mission n°3	19	23	22	
N02ALUI_8	2A362	Zonza	286		17	0	365		17	0	Tranche optionnelle - Mission n°3	19	23	22	
N02APET_384	2A211	Pietro-Bicchisano	644		19	0	644		19	0	Tranche optionnelle - Mission n°3	15	19	18	
N02APET_385	2A021	Argiusta-Moriccio	455		6	0	454		6	0	Tranche optionnelle - Mission n°3	19	23	22	
N02APIA_231	2A212	Piana	339		11	0	338		11	0	Tranche optionnelle - Mission n°3	23	27	26	
N02APIA_234	2A212	Piana	324		1	0	324		1	0	Tranche optionnelle - Mission n°3	23	27	26	
N02APIA_85	2A065	Cargèse	372		5	0	372		5	0	Tranche optionnelle - Mission n°3	19	23	22	
N02APIL_136	2A091	Cognocoli-Monticchi	315		6	0	315		6	0	Tranche optionnelle - Mission n°3	15	19	18	
N02APIL_262	2A232	Pila-Canale	359		2	0	359		2	0	Tranche optionnelle - Mission n°3	15	19	18	
N02APIT_120	2A130	Grosseto-Prugna	412		12	0	437		12	0	Ferme	3	7	6	
N02APIT_121	2A130	Grosseto-Prugna	417		3	0	364		3	0	Ferme	3	7	6	
N02APIT_122	2A130	Grosseto-Prugna	356		12	0	434		12	0	Ferme	3	7	6	
N02APIT_123	2A008	Albitreccia	337		6	0	468		6	0	Ferme	3	7	6	
N02APIT_143	2A008	Albitreccia	225		2	0	319		2	0	Ferme	3	7	6	
N02APIT_219	2A032	Bastelcaccia	365		21	0	440		21	0	Ferme	3	7	6	
N02APIT_272	2A032	Bastelcaccia	373		21	0	431		21	0	Ferme	3	7	6	
N02APIT_288	2A085	Cauro	363		11	0	383		11	0	Ferme	3	7	6	
N02APIT_172	2A228	Pietrosella	469		25	0	487		25	0	Ferme	7	11	10	
N02APIT_338	2A228	Pietrosella	312		5	0	372		5	0	Ferme	7	11	10	
N02APIT_351	2A008	Albitreccia	457		12	0	499		12	0	Ferme	7	11	10	
N02APIT_74	2A032	Bastelcaccia	438		21	0	483		21	0	Ferme	7	11	10	
N02APIT_75	2A032	Bastelcaccia	374		30	0	488		30	0	Ferme	11	15	14	
N02APIT_79	2A130	Grosseto-Prugna	475		5	0	427		5	0	Ferme	7	11	10	
N02APIT_80	2A130	Grosseto-Prugna	477		4	0	476		4	0	Ferme	7	11	10	
N02APIT_81	2A130	Grosseto-Prugna	340		5	0	346		5	0	Ferme	7	11	10	
N02APIT_82	2A130	Grosseto-Prugna	204		14	0	358		14	0	Ferme	7	11	10	
N02APIT_83	2A085	Cauro	302		21	0	404		21	0	Ferme	7	11	10	
N02APNO_187	2A114	Figari	394		10	0	461		10	0	Ferme	11	15	14	
N02APNO_208	2A215	Pianottoli-Caldarelo	428		5	0	447		5	0	Ferme	15	19	18	
N02APNO_336	2A215	Pianottoli-Caldarelo	353		17	0	436		17	0	Ferme	11	15	14	
N02APNO_341	2A163	Monacia-d'Aullène	674		9	0	690		9	0	Ferme	11	15	14	
N02APNO_353	2A114	Figari	215		15	0	303		15	0	Ferme	11	15	14	
N02APOO_193	2A203	Partinello	411		12	6	361		12	6	Tranche optionnelle - Mission n°3	23	27	26	
N02APOO_194	2A198	Oia	472		0	0	473		0	0	Tranche optionnelle - Mission n°3	23	27	26	
N02APOO_195	2A198	Oia	405		8	0	404		8	0	Tranche optionnelle - Mission n°3	19	23	22	
N02APPO_135	2A276	Serra-di-Ferro	363		8	0	363		8	0	Tranche optionnelle - Mission n°3	15	19	18	
N02APPO_163	2A284	Sollacaro	318		10	2	315		10	2	Tranche optionnelle - Mission n°3	15	19	18	
N02APPO_199	2A189	Olimeto	425		19	0	489		19	0	Tranche optionnelle - Mission n°3	19	23	22	
N02APPO_319	2A276	Serra-di-Ferro	487		6	0	487		6	0	Tranche optionnelle - Mission n°3	19	23	22	
N02APRO_13	2A249	Propriano	290		1	0	361		1	0	Ferme	11	15	14	
N02APRO_139	2A249	Propriano	498		5	0	490		5	0	Ferme	11	15	14	
N02APRO_14	2A249	Propriano	270		1	0	376		1	0	Ferme	11	15	14	
N02APRO_146	2A249	Propriano	424		-	0	453		-	0	Ferme	11	15	14	
N02APRO_157	2A249	Propriano	255		5	0	475		5	0	Ferme	11	15	14	
N02APRO_162	2A071	Casaliabriva	528		11	0	528		11	0	Ferme	15	19	18	
N02APRO_383	2A349	Viignanello	341		11	0	442		11	0	Ferme	15	19	18	
N02APRO_222	2A189	Olimeto	377		14	0	425		14	0	Ferme	11	15	14	
N02APRO_235	2A189	Olimeto	531		12	0	579		12	0	Ferme	11	15	14	
N02APRO_236	2A118	Fozzano	434		13	0	442		13	0	Ferme	11	15	14	
N02APRO_416	2A249	Propriano	463		3	0	461		3	0	Ferme	15	19	18	
N02APRO_50	2A249	Propriano	439		6	0	452		6	0	Ferme	15	19	18	

N02ASAG 374	2A240	Poggiolo	578	5	0	578	5	0	Tranche optionnelle - Mission n°3	15	19	18
N02ASAG 381	2A131	Guagno	330	2	1	330	2	1	Tranche optionnelle - Mission n°3	15	19	18
N02ASAG 63	2A141	Letia	350	2	0	350	2	0	Tranche optionnelle - Mission n°3	23	27	26
N02ASAG 265	2A174	Murzo	455	7	0	449	7	0	Tranche optionnelle - Mission n°3	23	27	26
N02ASAG 268	2A348	Vico	405	3	0	411	3	0	Tranche optionnelle - Mission n°3	23	27	26
N02ASAG 371	2A348	Vico	393	2	0	382	0	0	Tranche optionnelle - Mission n°3	19	23	22
N02ASAL 266	2A266	Salice	342	1	0	342	1	0	Tranche optionnelle - Mission n°3	19	23	22
N02ASAL 267	2A027	Azzana	277	5	0	276	5	0	Tranche optionnelle - Mission n°3	23	27	26
N02ASAL 269	2A144	Lopigna	282	6	3	278	6	3	Tranche optionnelle - Mission n°3	23	27	26
N02ASAL 375	2A204	Pastricciola	288	7	0	288	7	0	Tranche optionnelle - Mission n°3	23	27	26
N02ASAR 109	2A272	Sartene	415	4	0	431	4	0	Ferme	7	11	10
N02ASAR 110	2A115	Foce	405	5	0	377	5	0	Ferme	11	15	14
N02ASAR 111	2A272	Sartene	409	7	0	422	7	0	Ferme	7	11	10
N02ASAR 52	2A272	Sartene	435	6	0	456	6	0	Ferme	7	11	10
N02ASAR 53	2A272	Sartene	340	6	0	326	6	0	Ferme	11	15	14
N02ASAR 227	2A272	Sartene	389	4	0	365	4	0	Ferme	11	15	14
N02ASAX 220	2A090	Coggia	183	3	0	183	3	0	Ferme	23	27	26
N02ASAX 274	2A090	Coggia	415	12	0	415	12	0	Ferme	19	23	22
N02ASAX 217	2A348	Vico	321	5	0	321	5	0	Tranche optionnelle - Mission n°3	19	23	22
N02ASAX 41	2A348	Vico	325	2	0	325	2	0	Tranche optionnelle - Mission n°3	23	27	26
N02ASER 324	2A024	Aullène	690	2	45	690	2	45	Tranche optionnelle - Mission n°3	19	23	22
N02ASER 327	2A362	Zonza	524	3	5	519	3	5	Tranche optionnelle - Mission n°3	23	27	26
N02ASER 328	2A254	Quenza	573	14	0	573	14	0	Tranche optionnelle - Mission n°3	19	23	22
N02ASER 365	2A278	Serra-di-Scopamène	479	8	33	479	8	33	Tranche optionnelle - Mission n°3	23	27	26
N02ASOL 169	2B342	Ventiseri	241	13	0	497	13	0	Tranche optionnelle - Mission n°3	15	19	18
N02ASOL 176	2A269	Sari-Solezzara	345	10	45	416	10	45	Tranche optionnelle - Mission n°3	15	19	18
N02ASOL 354	2B342	Ventiseri	365	8	111	372	8	111	Tranche optionnelle - Mission n°3	15	19	18
N02ASOL 355	2A269	Sari-Solezzara	309	23	2	496	23	2	Tranche optionnelle - Mission n°3	15	19	18
N02ASOL 414	2A269	Sari-Solezzara	347	6	0	418	6	0	Tranche optionnelle - Mission n°3	19	23	22
N02ASOL 415	2A269	Sari-Solezzara	366	5	0	488	5	0	Tranche optionnelle - Mission n°3	19	23	22
N02ASOL 210	2B283	Solaro	459	26	0	491	26	0	Tranche optionnelle - Mission n°3	19	23	22
N02ASOL 261	2B342	Ventiseri	435	6	0	457	6	0	Tranche optionnelle - Mission n°3	19	23	22
N02ASOT 281	2A288	Sotta	437	12	0	411	12	0	Ferme	7	11	10
N02ASOT 280	2A288	Sotta	340	4	0	338	4	0	Ferme	11	15	14
N02ASOT 362	2A114	Figari	386	12	0	432	12	0	Ferme	11	15	14
N02ATAV 188	2A330	Ucciani	373	3	0	373	3	0	Tranche optionnelle - Mission n°3	15	19	18
N02ATAV 230	2A062	Carbuccia	306	3	0	306	3	0	Tranche optionnelle - Mission n°3	15	19	18
N02ATAV 232	2A040	Bocognano	300	10	0	300	10	0	Tranche optionnelle - Mission n°3	15	19	18
N02ATAV 233	2A040	Bocognano	303	3	0	303	3	0	Tranche optionnelle - Mission n°3	19	23	22
N02ATAV 270	2A345	Vero	353	4	0	347	4	0	Tranche optionnelle - Mission n°3	19	23	22
N02ATAV 271	2A324	Tavera	365	6	0	365	6	0	Tranche optionnelle - Mission n°3	19	23	22
N02ATIU 221	2A048	Calcatoggio	340	16	0	340	16	0	Tranche optionnelle - Mission n°3	23	27	26
N02ATIU 224	2A070	Casaglione	334	27	0	334	27	0	Tranche optionnelle - Mission n°3	19	23	22
N02ATIU 225	2A070	Casaglione	309	0	0	309	0	0	Tranche optionnelle - Mission n°3	15	19	18
N02ATIU 275	2A048	Calcatoggio	452	11	0	452	11	0	Tranche optionnelle - Mission n°3	19	23	22
N02ATIU 289	2A270	Sari-d'Orcino	462	6	0	462	6	0	Tranche optionnelle - Mission n°3	23	27	26
N02ATIU 78	2A070	Casaglione	349	5	0	349	5	0	Tranche optionnelle - Mission n°3	23	27	26
N02ATMS 260	2A186	Olivese	314	7	6	314	7	6	Tranche optionnelle - Mission n°3	15	19	18
N02ATMS 396	2A117	Forciolo	357	5	0	357	5	0	Tranche optionnelle - Mission n°3	15	19	18
N02ATMS 259	2A094	Corrano	221	2	0	221	2	0	Tranche optionnelle - Mission n°3	19	23	22
N02ATMS 395	2A056	Campo	436	8	0	436	8	0	Tranche optionnelle - Mission n°3	19	23	22
N02ATMS 397	2A312	Santa-Maria-Siché	477	6	0	477	6	0	Tranche optionnelle - Mission n°3	23	27	26
N02ATMS 402	2A130	Crosseto-Prugna	490	16	0	490	16	0	Tranche optionnelle - Mission n°3	23	27	26
N02AZIC 246	2A099	Cozzano	389	4	0	389	4	0	Tranche optionnelle - Mission n°3	19	23	22
N02AZIC 247	2A089	Ciamannacce	352	7	0	352	7	0	Tranche optionnelle - Mission n°3	23	27	26
N02AZIC 377	2A359	Zicavo	547	8	72	547	8	72	Tranche optionnelle - Mission n°3	23	27	26
N02AZIC 392	2A268	Sampolo	327	1	0	327	1	0	Tranche optionnelle - Mission n°3	23	27	26
N02BABR 290	2B183	Ogliastro	303	1	0	303	1	0	Tranche optionnelle - Mission n°3	23	27	26
N02BABR 167	2B030	Barrettali	335	5	0	335	5	0	Tranche optionnelle - Mission n°3	23	27	26
N02BABR 26	2B178	Nonza	360	2	153	360	2	153	Tranche optionnelle - Mission n°3	23	27	26
N02BABR 257	2B233	Pino	259	8	0	259	8	0	Tranche optionnelle - Mission n°3	19	23	22
N02BABR 258	2B058	Canari	522	4	0	522	4	0	Tranche optionnelle - Mission n°3	19	23	22
N02BALE 276	2B009	Aléna	370	6	1	370	6	1	Ferme	11	15	14
N02BALE 277	2B009	Aléna	321	10	7	320	10	7	Ferme	11	15	14
N02BALE 278	2B009	Aléna	308	9	0	307	9	0	Ferme	15	19	18
N02BALE 303	2B009	Aléna	351	1	0	352	1	0	Ferme	15	19	18
N02BALO 89	2B292	Sant'Andrea-di-Bozio	636	10	0	553	10	0	Tranche optionnelle - Mission n°3	19	23	22
N02BALS 190	2B143	Linguizzetta	464	7	16	464	7	16	Ferme	15	19	18
N02BALS 223	2B303	San-Giuliano	434	8	0	433	8	0	Ferme	15	19	18
N02BALS 317	2B143	Linguizzetta	499	1	0	499	1	0	Ferme	15	19	18
N02BALS 170	2B088	Chiatra	596	5	185	596	5	185	Ferme	11	15	14
N02BALS 171	2B088	Chiatra	311	12	0	305	12	0	Ferme	11	15	14
N02BALT 380	2B226	Pietraserena	533	3	0	533	3	0	Tranche optionnelle - Mission n°3	23	27	26
N02BALT 400	2B012	Altiani	358	2	0	358	2	0	Tranche optionnelle - Mission n°3	23	27	26
N02BANT 252	2B016	Antisanti	383	8	0	382	8	0	Tranche optionnelle - Mission n°3	19	23	22
N02BANV 102	2B354	Vivarfo	308	7	0	308	7	0	Tranche optionnelle - Mission n°3	15	19	18
N02BANV 304	2B354	Vivarfo	301	6	9	301	6	9	Tranche optionnelle - Mission n°3	15	19	18
N02BANV 305	2B341	Venaco	469	10	0	469	10	0	Tranche optionnelle - Mission n°3	15	19	18
N02BANV 390	2B238	Poggio-di-Venaco	372	3	0	372	3	0	Tranche optionnelle - Mission n°3	23	27	26
N02BANV 399	2B315	Santo-Pietro-di-Venaco	310	-	0	310	-	0	Tranche optionnelle - Mission n°3	19	23	22
N02BANV 401	2B341	Venaco	348	2	0	348	2	0	Tranche optionnelle - Mission n°3	19	23	22
N02BBAR 118	2B250	Prunelli-di-Casacconi	481	4	10	481	4	10	Tranche optionnelle - Mission n°3	23	27	26
N02BBAR 325	2B274	Scolca	425	6	0	425	6	0	Tranche optionnelle - Mission n°3	19	23	22
N02BBAR 359	2B192	Olmo	398	1	0	398	1	0	Tranche optionnelle - Mission n°3	23	27	26
N02BCAC 180	2B095	Corscia	363	3	0	363	3	0	Tranche optionnelle - Mission n°3	23	27	26
N02BCAC 215	2B047	Calacuccia	396	11	0	396	11	0	Tranche optionnelle - Mission n°3	19	23	22
N02BCAC 372	2B007	Alberlaccie	446	2	3	446	2	3	Tranche optionnelle - Mission n°3	23	27	26
N02BCAC 376	2B147	Lozzi	336	7	0	336	7	0	Tranche optionnelle - Mission n°3	23	27	26
N02BCAC 64	2B073	Casamaccioli	342	4	0	342	4	0	Tranche optionnelle - Mission n°3	23	27	26
N02BCAP 309	2B248	Prato-di-Giovinella	238	4	0	238	4	0	Tranche optionnelle - Mission n°3	23	27	26
N02BCAP 315	2B193	Omessa	428	7	0	428	7	0	Tranche optionnelle - Mission n°3	19	23	22
N02BCAP 316	2B193	Omessa	403	8	0	403	8	0	Tranche optionnelle - Mission n°3	15	19	18
N02BCAT 211	2B084	Cateri	498	5	0	498	5	0	Ferme	15	19	18
N02BCAT 285	2B112	Feliceto	371	5	0	371	5	0	Ferme	15	19	18
N02BCAT 286	2B173	Muro	343	-	0	343	-	0	Tranche optionnelle - Mission n°3	15	19	18

N02BCAT 379	2B020	Aregno	483	10	0	483	10	0	Tranche optionnelle - Mission n°3	15	19	18
N02BCAZ 35	2B049	Calenzana	412	1	0	406	1	0	Ferme	11	15	14
N02BCAZ 378	2B361	Zilia	601	3	0	601	3	0	Ferme	11	15	14
N02BCAZ 42	2B049	Calenzana	330	5	0	335	5	0	Ferme	11	15	14
N02BCAZ 47	2B049	Calenzana	366	7	0	365	7	0	Tranche optionnelle - Mission n°3	19	23	22
N02BCAZ 189	2B049	Calenzana	315	7	0	312	7	0	Tranche optionnelle - Mission n°3	15	19	18
N02BCAZ 2	2B049	Calenzana	306	4	0	306	4	0	Tranche optionnelle - Mission n°3	15	19	18
N02BCOT 108	2B096	Corte	313	3	0	332	3	0	Ferme	7	11	10
N02BCOT 21	2B096	Corte	473	3	0	483	3	0	Ferme	7	11	10
N02BCOT 373	2B096	Corte	551	16	0	369	16	0	Ferme	7	11	10
N02BCOT 38	2B096	Corte	599	4	0	451	4	0	Ferme	7	11	10
N02BCOT 59	2B096	Corte	357	13	3	438	13	3	Ferme	7	11	10
N02BCOT 77	2B096	Corte	381	-	0	388	-	0	Ferme	7	11	10
N02BCOT 19	2B096	Corte	402	12	0	381	12	0	Ferme	11	15	14
N02BCOT 20	2B096	Corte	321	-	0	363	-	0	Ferme	11	15	14
N02BCOT 39	2B096	Corte	417	6	0	421	6	0	Ferme	11	15	14
N02BCOT 40	2B096	Corte	364	2	0	477	2	0	Ferme	15	19	18
N02BCOT 410	2B096	Corte	246	3	0	439	3	0	Ferme	15	19	18
N02BCOT 58	2B096	Corte	343	15	0	334	15	0	Ferme	11	15	14
N02BFAN 174	2B121	Galéria	339	6	12	338	6	12	Tranche optionnelle - Mission n°3	19	23	22
N02BFAN 192	2B121	Galéria	363	18	0	363	18	0	Tranche optionnelle - Mission n°3	23	27	26
N02BGHI 144	2B251	Prunelli-di-Fiumorbo	294	11	0	347	11	0	Ferme	11	15	14
N02BGHI 145	2B251	Prunelli-di-Fiumorbo	309	22	0	303	22	0	Ferme	15	19	18
N02BGHI 149	2B342	Ventiseri	403	33	0	450	33	0	Ferme	19	23	22
N02BGHI 253	2B229	Pietrosu	290	9	15	301	9	15	Ferme	19	23	22
N02BGHI 254	2B123	Ghisonaccia	397	13	0	494	13	0	Ferme	11	15	14
N02BGHI 311	2B123	Ghisonaccia	379	26	0	442	26	0	Ferme	19	23	22
N02BGHI 314	2B123	Ghisonaccia	434	11	0	478	11	0	Tranche optionnelle - Mission n°3	23	27	26
N02BGHI 322	2B123	Ghisonaccia	443	13	0	378	13	0	Tranche optionnelle - Mission n°3	15	19	18
N02BGHI 337	2B251	Prunelli-di-Fiumorbo	439	13	0	486	13	0	Tranche optionnelle - Mission n°3	23	27	26
N02BGHI 388	2B251	Prunelli-di-Fiumorbo	305	13	0	334	13	0	Tranche optionnelle - Mission n°3	19	23	22
N02BGHI 409	2B123	Ghisonaccia	440	2	0	473	2	0	Tranche optionnelle - Mission n°3	15	19	18
N02BGHI 60	2B251	Prunelli-di-Fiumorbo	391	22	0	387	22	0	Tranche optionnelle - Mission n°3	23	27	26
N02BGHN 103	2B229	Pietrosu	463	10	0	463	10	0	Tranche optionnelle - Mission n°3	19	23	22
N02BGHN 283	2B124	Ghisoni	300	1	21	300	1	21	Tranche optionnelle - Mission n°3	19	23	22
N02BGHN 284	2B124	Ghisoni	310	5	0	310	5	0	Tranche optionnelle - Mission n°3	19	23	22
N02BGHN 308	2B263	Rospigliani	307	2	1	307	2	1	Tranche optionnelle - Mission n°3	23	27	26
N02BILR 124	2B093	Corbara	500	7	0	490	7	0	Ferme	3	7	6
N02BILR 212	2B168	Monticello	352	7	0	440	7	0	Ferme	3	7	6
N02BILR 218	2B093	Corbara	422	12	0	492	12	0	Ferme	3	7	6
N02BILR 24	2B134	L'île-Rousse	513	13	0	486	13	0	Ferme	3	7	6
N02BILR 299	2B316	Santa-Reparata-di-Balagna	418	14	0	483	14	0	Ferme	3	7	6
N02BILR 300	2B316	Santa-Reparata-di-Balagna	383	3	0	410	3	0	Ferme	3	7	6
N02BILR 32	2B168	Monticello	331	12	0	355	12	0	Ferme	3	7	6
N02BILR 33	2B134	L'île-Rousse	345	-	0	495	-	0	Ferme	3	7	6
N02BILR 312	2B034	Belgodère	346	10	0	394	10	0	Ferme	7	11	10
N02BILR 330	2B168	Monticello	299	11	0	356	11	0	Ferme	7	11	10
N02BILR 331	2B168	Monticello	333	12	0	373	12	0	Ferme	7	11	10
N02BILR 34	2B168	Monticello	343	7	0	431	7	0	Ferme	7	11	10
N02BILR 43	2B134	L'île-Rousse	542	1	0	445	1	0	Ferme	7	11	10
N02BILR 54	2B134	L'île-Rousse	206	3	0	308	3	0	Ferme	7	11	10
N02BILR 55	2B134	L'île-Rousse	218	4	0	498	4	0	Ferme	7	11	10
N02BILR 56	2B093	Corbara	346	14	0	430	14	0	Ferme	7	11	10
N02BILR 57	2B134	L'île-Rousse	231	1	0	340	1	0	Ferme	7	11	10
N02BILR 76	2B134	L'île-Rousse	444	-	0	476	-	0	Ferme	7	11	10
N02BLEN 117	2B059	Canavaggia	558	7	0	558	7	0	Tranche optionnelle - Mission n°3	23	27	26
N02BLEN 279	2B079	Castello-di-Rostino	425	17	0	497	17	0	Tranche optionnelle - Mission n°3	19	23	22
N02BLUC 10	2B042	Borgo	282	8	0	321	8	0	Ferme	3	7	6
N02BLUC 100	2B042	Borgo	368	9	0	462	9	0	Ferme	3	7	6
N02BLUC 101	2B042	Borgo	310	7	0	345	7	0	Ferme	3	7	6
N02BLUC 140	2B148	Lucciana	202	7	0	488	7	0	Ferme	3	7	6
N02BLUC 255	2B148	Lucciana	237	14	0	397	14	0	Ferme	3	7	6
N02BLUC 298	2B042	Borgo	457	16	0	456	16	0	Ferme	3	7	6
N02BLUC 302	2B042	Borgo	341	7	0	425	7	0	Ferme	3	7	6
N02BLUC 306	2B042	Borgo	272	7	0	313	7	0	Ferme	7	11	10
N02BLUC 307	2B042	Borgo	244	14	0	301	14	0	Ferme	7	11	10
N02BLUC 370	2B042	Borgo	264	-	0	350	-	0	Ferme	7	11	10
N02BLUC 94	2B042	Borgo	277	16	0	436	16	0	Ferme	7	11	10
N02BLUC 99	2B148	Lucciana	186	-	0	454	-	0	Ferme	7	11	10
N02BLUR 158	2B046	Cagnano	474	9	0	476	9	0	Tranche optionnelle - Mission n°3	15	19	18
N02BLUR 159	2B152	Luri	375	7	0	373	7	0	Tranche optionnelle - Mission n°3	19	23	22
N02BLUR 181	2B152	Luri	422	6	0	422	6	0	Tranche optionnelle - Mission n°3	15	19	18
N02BMAA 11	2B148	Lucciana	407	7	0	404	7	0	Ferme	3	7	6
N02BMAA 115	2B148	Lucciana	365	1	0	424	1	0	Ferme	3	7	6
N02BMAA 256	2B148	Lucciana	258	7	0	339	7	0	Ferme	3	7	6
N02BMAA 296	2B042	Borgo	318	10	0	414	10	0	Ferme	3	7	6
N02BMAA 320	2B148	Lucciana	322	31	0	487	31	0	Ferme	7	11	10
N02BMAA 87	2B148	Lucciana	365	11	0	353	11	0	Ferme	7	11	10
N02BMAA 88	2B042	Borgo	619	5	0	305	5	0	Ferme	7	11	10
N02BMAC 160	2B170	Morsiglia	288	4	10	288	4	10	Tranche optionnelle - Mission n°3	19	23	22
N02BMAC 161	2B086	Centuri	477	6	0	477	6	0	Tranche optionnelle - Mission n°3	23	27	26
N02BMAC 165	2B159	Menà	486	5	0	486	5	0	Tranche optionnelle - Mission n°3	19	23	22
N02BMAC 166	2B261	Rogliano	500	8	0	500	8	0	Tranche optionnelle - Mission n°3	23	27	26
N02BMAC 202	2B107	Ersa	363	3	0	363	3	0	Tranche optionnelle - Mission n°3	23	27	26
N02BMAC 242	2B261	Rogliano	379	3	0	379	3	0	Tranche optionnelle - Mission n°3	23	27	26
N02BMAO 186	2B265	Rutali	275	3	0	273	3	0	Tranche optionnelle - Mission n°3	23	27	26
N02BMAO 198	2B188	Olmata-di-Tuda	367	3	0	353	3	0	Tranche optionnelle - Mission n°3	19	23	22
N02BMAO 204	2B314	Santo-Pietro-di-Tenda	567	8	7	567	8	7	Tranche optionnelle - Mission n°3	19	23	22
N02BMAO 213	2B172	Murato	469	4	0	469	4	0	Tranche optionnelle - Mission n°3	23	27	26
N02BMAO 214	2B257	Rapale	310	4	0	310	4	0	Tranche optionnelle - Mission n°3	23	27	26
N02BMOI 407	2B364	Zuani	592	10	2	592	10	2	Ferme	19	23	22
N02BMOI 408	2B161	Molta	450	3	14	450	3	14	Ferme	11	15	14
N02BMOR 128	2B087	Cervione	322	10	0	340	10	0	Ferme	11	15	14
N02BMOR 129	2B335	Valle-di-Campoloro	358	18	0	432	18	0	Ferme	11	15	14
N02BMOR 131	2B302	San-Giovanni-di-Moriani	479	11	0	494	11	0	Ferme	11	15	14

N02BMOR 132	2B313	San-Nicolao	111	-	0	402	-	0	0	Ferme	11	15	14
N02BMOR 133	2B313	San-Nicolao	423	15	0	469	15	0	0	Ferme	11	15	14
N02BMOR 134	2B313	San-Nicolao	708	12	0	475	12	0	0	Ferme	15	19	18
N02BMOR 340	2B087	Cervione	264	7	0	307	7	0	0	Ferme	15	19	18
N02BMOR 344	2B311	Santa-Maria-Poggio	359	26	0	443	26	0	0	Ferme	11	15	14
N02BMOR 413	2B307	Santa-Lucia-di-Moriani	329	15	0	386	15	0	0	Ferme	15	19	18
N02BMOR 418	2B335	Valle-di-Campoloro	307	5	0	321	5	0	0	Ferme	11	15	14
N02BMOR 130	2B307	Santa-Lucia-di-Moriani	493	8	0	486	8	0	0	Ferme	15	19	18
N02BMOR 345	2B087	Cervione	210	16	0	313	16	0	0	Ferme	15	19	18
N02BMOR 389	2B087	Cervione	470	-	0	462	-	0	0	Ferme	11	15	14
N02BPIE 403	2B208	Perelli	382	5	0	382	5	0	0	Tranche optionnelle - Mission n°3	23	27	26
N02BPIE 404	2B334	Valle-d'Alesani	340	3	3	340	3	3	3	Tranche optionnelle - Mission n°3	19	23	22
N02BPIE 406	2B176	Nocario	325	1	0	325	1	0	0	Tranche optionnelle - Mission n°3	19	23	22
N02BPIE 412	2B219	Piedicroce	312	8	0	312	8	0	0	Tranche optionnelle - Mission n°3	19	23	22
N02BPIE 90	2B219	Piedicroce	415	5	0	415	5	0	0	Tranche optionnelle - Mission n°3	23	27	26
N02BPIO 205	2B190	Olimi-Cappella	535	5	0	535	5	0	0	Ferme	11	15	14
N02BPIC 391	2B023	Asco	251	14	251	14	14	14	14	Tranche optionnelle - Mission n°3	23	27	26
N02BPIT 179	2B136	Lama	452	12	452	12	12	12	12	Tranche optionnelle - Mission n°3	23	27	26
N02BPIT 361	2B223	Pietralba	397	4	0	397	4	0	0	Tranche optionnelle - Mission n°3	19	23	22
N02BPNL 240	2B080	Castifao	441	13	0	428	13	0	0	Tranche optionnelle - Mission n°3	19	23	22
N02BPNL 297	2B162	Moltifao	443	10	0	478	10	0	0	Tranche optionnelle - Mission n°3	15	19	18
N02BPNL 310	2B220	Piedigriggio	341	6	35	323	6	35	35	Tranche optionnelle - Mission n°3	19	23	22
N02BPNL 360	2B169	Morosaglia	362	8	0	374	8	0	0	Tranche optionnelle - Mission n°3	19	23	22
N02BPOR 357	2B054	Campile	303	3	0	303	3	0	0	Tranche optionnelle - Mission n°3	19	23	22
N02BPOR 358	2B125	Giocatojo	489	10	0	489	10	0	0	Tranche optionnelle - Mission n°3	23	27	26
N02BPOR 405	2B246	La Porta	489	4	0	489	4	0	0	Tranche optionnelle - Mission n°3	19	23	22
N02BPTL 241	2B236	Poggio-di-Nazza	404	14	1	403	14	1	1	Tranche optionnelle - Mission n°3	23	27	26
N02BPTL 244	2B365	San-Gavino-di-Fiumorbo	303	7	0	302	7	0	0	Tranche optionnelle - Mission n°3	23	27	26
N02BPTL 245	2B135	Isolaccio-di-Fiumorbo	436	18	0	436	18	0	0	Tranche optionnelle - Mission n°3	23	27	26
N02BPTL 81	2B135	Isolaccio-di-Fiumorbo	302	8	0	302	8	0	0	Tranche optionnelle - Mission n°3	19	23	22
N02BQUE 104	2B077	Castellare-di-Casinca	444	9	0	443	9	0	0	Ferme	7	11	10
N02BQUE 106	2B343	Venzolasca	511	6	0	487	6	0	0	Ferme	7	11	10
N02BQUE 107	2B077	Castellare-di-Casinca	263	12	0	310	12	0	0	Ferme	7	11	10
N02BQUE 114	2B346	Vescovato	325	10	0	492	10	0	0	Ferme	7	11	10
N02BQUE 343	2B286	Sorbo-Ocagnano	327	12	0	402	12	0	0	Ferme	7	11	10
N02BQUE 394	2B166	Monte	199	15	0	300	15	0	0	Ferme	7	11	10
N02BQUE 86	2B343	Venzolasca	383	9	0	488	9	0	0	Ferme	7	11	10
N02BQUE 382	2B346	Vescovato	563	19	0	496	19	0	0	Ferme	11	15	14
N02BQUE 393	2B343	Venzolasca	520	15	0	498	15	0	0	Ferme	7	11	10
N02BSFL 178	2B314	Santo-Pietro-di-Tenda	112	4	12	112	4	12	12	Ferme	15	19	18
N02BSFL 184	2B109	Farinole	272	3	3	272	3	3	3	Ferme	15	19	18
N02BSFL 196	2B205	Patrimonio	368	7	0	371	7	0	0	Ferme	11	15	14
N02BSFL 197	2B185	Oietta	464	9	0	462	9	0	0	Ferme	11	15	14
N02BSFL 251	2B185	Oietta	492	3	0	493	3	0	0	Ferme	11	15	14
N02BSFL 177	2B298	Saint-Florent	476	5	0	476	5	0	0	Tranche optionnelle - Mission n°3	19	23	22
N02BSFL 27	2B205	Patrimonio	365	67	0	361	67	0	0	Tranche optionnelle - Mission n°3	19	23	22
N02BSFL 28	2B298	Saint-Florent	435	4	0	438	4	0	0	Tranche optionnelle - Mission n°3	15	19	18
N02BSFL 301	2B205	Patrimonio	366	5	0	363	5	0	0	Tranche optionnelle - Mission n°3	15	19	18
N02BSFL 31	2B298	Saint-Florent	313	2	0	316	2	0	0	Tranche optionnelle - Mission n°3	15	19	18
N02BSFL 71	2B298	Saint-Florent	442	1	0	438	1	0	0	Tranche optionnelle - Mission n°3	19	23	22
N02BSIS 168	2B224	Pietracorbara	564	9	0	564	9	0	0	Ferme	15	19	18
N02BSIS 173	2B281	Sisco	403	5	0	403	5	0	0	Ferme	11	15	14
N02BSIS 183	2B281	Sisco	386	4	0	386	4	0	0	Ferme	15	19	18
N02BSIS 26	2B043	Brando	429	8	0	429	8	0	0	Ferme	15	19	18
N02BSIS 191	2B043	Brando	468	8	0	468	8	0	0	Tranche optionnelle - Mission n°3	19	23	22
N02BSIS 203	2B043	Brando	457	12	0	455	12	0	0	Tranche optionnelle - Mission n°3	19	23	22
N02BSLN 294	2B337	Valle-di-Rostino	302	4	0	302	4	0	0	Tranche optionnelle - Mission n°3	19	23	22
N02BSLN 295	2B169	Morosaglia	323	1	0	323	1	0	0	Tranche optionnelle - Mission n°3	19	23	22
N02BSLN 321	2B304	San-Lorenzo	480	5	0	479	5	0	0	Tranche optionnelle - Mission n°3	19	23	22
N02BSLN 91	2B267	Saliceto	322	2	0	322	2	0	0	Tranche optionnelle - Mission n°3	19	23	22
N02BSPE 206	2B034	Belgodere	438	-	0	440	-	0	0	Ferme	11	15	14
N02BSPE 237	2B182	Occhiatana	366	7	4	382	7	4	4	Ferme	11	15	14
N02BSPE 238	2B352	Ville-di-Paraso	491	11	0	491	11	0	0	Ferme	11	15	14
N02BSPE 239	2B180	Novella	137	1	9	137	1	9	9	Ferme	7	11	10
N02BSUE 175	2B050	Calvi	306	7	5	304	7	5	5	Ferme	15	19	18
N02BSUE 18	2B050	Calvi	467	-	0	441	-	0	0	Ferme	11	15	14
N02BSUE 216	2B050	Calvi	366	4	0	480	4	0	0	Ferme	15	19	18
N02BSUE 22	2B050	Calvi	380	-	0	448	-	0	0	Ferme	15	19	18
N02BSUE 23	2B050	Calvi	296	16	0	368	16	0	0	Ferme	15	19	18
N02BSUE 3	2B050	Calvi	333	13	0	438	13	0	0	Ferme	11	15	14
N02BSUE 36	2B050	Calvi	568	6	0	447	6	0	0	Ferme	11	15	14
N02BSUE 44	2B050	Calvi	459	8	0	498	8	0	0	Tranche optionnelle - Mission n°3	15	19	18
N02BSUE 45	2B050	Calvi	480	-	0	480	-	0	0	Tranche optionnelle - Mission n°3	15	19	18
N02BSUE 62	2B050	Calvi	395	10	0	430	10	0	0	Tranche optionnelle - Mission n°3	19	23	22
N02BSUE 65	2B050	Calvi	427	6	0	460	6	0	0	Tranche optionnelle - Mission n°3	19	23	22
N02BSUE 66	2B050	Calvi	485	12	0	440	12	0	0	Tranche optionnelle - Mission n°3	19	23	22
N02BSUE 67	2B050	Calvi	351	2	0	440	2	0	0	Tranche optionnelle - Mission n°3	19	23	22
N02BTAG 348	2B318	Tiglio-Isolaccio	315	1	0	322	1	0	0	Ferme	11	15	14
N02BTAG 137	2B340	Velone-Orneto	351	6	0	357	6	0	0	Ferme	15	19	18

NOM DU CANDIDAT

SFR FTTH

Copie Onglet 2

SRO	NRO	INSEE de la commune d'implantation du NRO	Nombre de prises total (CEREMA)	Nombre de prises total (décompte du candidat)
N02AACA_164	N02AACA	2A098	351	390
N02AACA_339	N02AACA	2A098	470	532
N02AACA_366	N02AACA	2A098	270	334
N02AACA_337	N02AACA	2A228	451	497
N02ABAA_250	N02ABAA	2A031	484	488
N02ABAA_70	N02ABAA	2A031	350	342
N02ABBC_113	N02ABBC	2A041	370	409
N02ABBC_17	N02ABBC	2A041	363	385
N02ABBC_185	N02ABBC	2A041	385	474
N02ABBC_229	N02ABBC	2A041	336	448
N02ABBC_97	N02ABBC	2A041	301	413
N02ABBC_226	N02ABBC	2A041	892	792
N02ABBC_98	N02ABBC	2A041	352	492
N02ACAU_282	N02ACAU	2A085	494	490
N02ACAU_287	N02ACAU	2A085	445	445
N02ACAU_318	N02ACAU	2A085	356	353
N02ACRG_273	N02ACRG	2A065	420	424
N02ACRG_291	N02ACRG	2A065	494	490
N02ACRG_37	N02ACRG	2A065	347	346
N02AEVI_368	N02AEVI	2A108	572	572
N02AEVI_369	N02AEVI	2A108	265	265
N02AEVI_84	N02AEVI	2A108	256	256
N02ALEV_293	N02ALEV	2A142	325	327
N02ALEV_326	N02ALEV	2A142	467	467
N02ALEV_398	N02ALEV	2A142	322	320
N02ALUI_12	N02ALUI	2A362	195	400



N02ALUI_126	N02ALUI	2A362	314	393
N02ALUI_127	N02ALUI	2A362	275	332
N02ALUI_151	N02ALUI	2A362	242	331
N02ALUI_152	N02ALUI	2A362	356	472
N02ALUI_228	N02ALUI	2A362	297	433
N02ALUI_335	N02ALUI	2A362	244	314
N02ALUI_9	N02ALUI	2A362	268	302
N02ALUI_364	N02ALUI	2A362	404	494
N02ALUI_6	N02ALUI	2A362	360	396
N02ALUI_7	N02ALUI	2A362	533	572
N02ALUI_8	N02ALUI	2A362	286	365
N02APET_384	N02APET	2A211	644	644
N02APET_385	N02APET	2A211	455	454
N02APIA_231	N02APIA	2A212	339	338
N02APIA_234	N02APIA	2A212	324	324
N02APIA_85	N02APIA	2A212	372	372
N02APIL_136	N02APIL	2A232	315	315
N02APIL_262	N02APIL	2A232	359	359
N02APIT_120	N02APIT	2A032	412	437
N02APIT_121	N02APIT	2A032	417	364
N02APIT_122	N02APIT	2A032	356	434
N02APIT_123	N02APIT	2A032	337	468
N02APIT_143	N02APIT	2A032	225	319
N02APIT_219	N02APIT	2A032	365	440
N02APIT_272	N02APIT	2A032	373	431
N02APIT_288	N02APIT	2A032	363	383
N02APIT_172	N02APIT	2A032	469	487
N02APIT_338	N02APIT	2A032	312	372
N02APIT_351	N02APIT	2A032	457	499
N02APIT_74	N02APIT	2A032	438	483
N02APIT_75	N02APIT	2A032	374	488
N02APIT_79	N02APIT	2A032	475	427
N02APIT_80	N02APIT	2A032	477	476
N02APIT_81	N02APIT	2A032	340	346



N02APIT_82	N02APIT	2A032	204	358
N02APIT_83	N02APIT	2A032	302	404
N02APNO_187	N02APNO	2A215	394	461
N02APNO_208	N02APNO	2A215	428	447
N02APNO_336	N02APNO	2A215	353	436
N02APNO_341	N02APNO	2A215	674	690
N02APNO_353	N02APNO	2A215	215	303
N02APOO_193	N02APOO	2A203	411	361
N02APOO_194	N02APOO	2A203	472	473
N02APOO_195	N02APOO	2A203	405	404
N02APPO_135	N02APPO	2A276	363	363
N02APPO_163	N02APPO	2A276	318	315
N02APPO_199	N02APPO	2A276	425	489
N02APPO_319	N02APPO	2A276	487	487
N02APRO_13	N02APRO	2A249	290	361
N02APRO_139	N02APRO	2A249	498	490
N02APRO_14	N02APRO	2A249	270	376
N02APRO_146	N02APRO	2A249	424	453
N02APRO_157	N02APRO	2A249	255	475
N02APRO_162	N02APRO	2A249	528	528
N02APRO_383	N02APRO	2A249	341	442
N02APRO_222	N02APRO	2A249	377	425
N02APRO_235	N02APRO	2A249	531	579
N02APRO_236	N02APRO	2A249	434	442
N02APRO_416	N02APRO	2A249	463	461
N02APRO_50	N02APRO	2A249	439	452
N02ASAG_374	N02ASAG	2A348	578	578
N02ASAG_381	N02ASAG	2A348	330	330
N02ASAG_63	N02ASAG	2A348	350	350
N02ASAG_265	N02ASAG	2A348	455	449
N02ASAG_268	N02ASAG	2A348	405	411
N02ASAG_371	N02ASAG	2A348	393	393
N02ASAL_266	N02ASAL	2A266	342	342
N02ASAL_267	N02ASAL	2A266	277	276

N02ASAL_269	N02ASAL	2A266	282	278
N02ASAL_375	N02ASAL	2A266	288	288
N02ASAR_109	N02ASAR	2A272	415	431
N02ASAR_110	N02ASAR	2A272	405	377
N02ASAR_111	N02ASAR	2A272	409	422
N02ASAR_52	N02ASAR	2A272	435	456
N02ASAR_53	N02ASAR	2A272	340	326
N02ASAR_227	N02ASAR	2A272	389	365
N02ASAX_220	N02ASAX	2A090	183	183
N02ASAX_274	N02ASAX	2A090	415	415
N02ASAX_217	N02ASAX	2A090	321	321
N02ASAX_41	N02ASAX	2A090	325	325
N02ASER_324	N02ASER	2A278	690	690
N02ASER_327	N02ASER	2A278	524	519
N02ASER_328	N02ASER	2A278	573	573
N02ASER_365	N02ASER	2A278	479	479
N02ASOL_169	N02ASOL	2A269	241	497
N02ASOL_176	N02ASOL	2A269	345	416
N02ASOL_354	N02ASOL	2A269	365	372
N02ASOL_355	N02ASOL	2A269	309	496
N02ASOL_414	N02ASOL	2A269	347	418
N02ASOL_415	N02ASOL	2A269	366	488
N02ASOL_210	N02ASOL	2A269	459	491
N02ASOL_261	N02ASOL	2A269	435	457
N02ASOT_281	N02ASOT	2A288	437	411
N02ASOT_280	N02ASOT	2A288	340	338
N02ASOT_362	N02ASOT	2A288	386	432
N02ATAV_188	N02ATAV	2A324	373	373
N02ATAV_230	N02ATAV	2A324	306	306
N02ATAV_232	N02ATAV	2A324	300	300
N02ATAV_233	N02ATAV	2A324	303	303
N02ATAV_270	N02ATAV	2A324	353	347
N02ATAV_271	N02ATAV	2A324	365	365
N02ATIU_221	N02ATIU	2A070	340	340

N02ATIU_224	N02ATIU	2A070	334	334
N02ATIU_225	N02ATIU	2A070	309	309
N02ATIU_275	N02ATIU	2A070	452	452
N02ATIU_289	N02ATIU	2A070	462	462
N02ATIU_78	N02ATIU	2A070	349	349
N02ATMS_260	N02ATMS	2A312	314	314
N02ATMS_396	N02ATMS	2A312	357	357
N02ATMS_259	N02ATMS	2A312	221	221
N02ATMS_395	N02ATMS	2A312	436	436
N02ATMS_397	N02ATMS	2A312	477	477
N02ATMS_402	N02ATMS	2A312	490	490
N02AZIC_246	N02AZIC	2A359	389	389
N02AZIC_247	N02AZIC	2A359	352	352
N02AZIC_377	N02AZIC	2A359	547	547
N02AZIC_392	N02AZIC	2A359	327	327
N02BABR_290	N02BABR	2B030	303	303
N02BABR_167	N02BABR	2B030	335	335
N02BABR_25	N02BABR	2B030	360	360
N02BABR_257	N02BABR	2B030	259	259
N02BABR_258	N02BABR	2B030	522	522
N02BALE_276	N02BALE	2B009	370	370
N02BALE_277	N02BALE	2B009	321	320
N02BALE_278	N02BALE	2B009	308	307
N02BALE_303	N02BALE	2B009	351	352
N02BALO_89	N02BALO	2B292	636	553
N02BALS_190	N02BALS	2B303	464	464
N02BALS_223	N02BALS	2B303	434	433
N02BALS_317	N02BALS	2B303	499	499
N02BALS_170	N02BALS	2B303	596	596
N02BALS_171	N02BALS	2B303	311	305
N02BALT_380	N02BALT	2B012	533	533
N02BALT_400	N02BALT	2B012	358	358
N02BANT_252	N02BANT	2B016	383	382
N02BANV_102	N02BANV	2B341	308	308

N02BANV_304	N02BANV	2B341	301	301
N02BANV_305	N02BANV	2B341	469	469
N02BANV_390	N02BANV	2B341	372	372
N02BANV_399	N02BANV	2B341	310	310
N02BANV_401	N02BANV	2B341	348	348
N02BBAR_118	N02BBAR	2B250	481	481
N02BBAR_325	N02BBAR	2B250	425	425
N02BBAR_359	N02BBAR	2B250	398	398
N02BCAC_180	N02BCAC	2B047	363	363
N02BCAC_215	N02BCAC	2B047	396	396
N02BCAC_372	N02BCAC	2B047	446	446
N02BCAC_376	N02BCAC	2B047	336	336
N02BCAC_64	N02BCAC	2B047	342	342
N02BCAP_309	N02BCAP	2B193	238	238
N02BCAP_315	N02BCAP	2B193	428	428
N02BCAP_316	N02BCAP	2B193	403	403
N02BCAT_211	N02BCAT	2B084	498	498
N02BCAT_285	N02BCAT	2B084	371	371
N02BCAT_286	N02BCAT	2B084	343	343
N02BCAT_379	N02BCAT	2B084	483	483
N02BCAZ_35	N02BCAZ	2B049	412	406
N02BCAZ_378	N02BCAZ	2B361	601	601
N02BCAZ_42	N02BCAZ	2B049	330	335
N02BCAZ_1	N02BCAZ	2B049	366	365
N02BCAZ_189	N02BCAZ	2B049	315	312
N02BCAZ_2	N02BCAZ	2B049	306	308
N02BCOT_108	N02BCOT	2B096	313	332
N02BCOT_21	N02BCOT	2B096	473	483
N02BCOT_373	N02BCOT	2B096	551	369
N02BCOT_38	N02BCOT	2B096	599	451
N02BCOT_59	N02BCOT	2B096	357	438
N02BCOT_77	N02BCOT	2B096	381	388
N02BCOT_19	N02BCOT	2B096	402	381
N02BCOT_20	N02BCOT	2B096	321	363

N02BCOT_39	N02BCOT	2B096	417	421
N02BCOT_40	N02BCOT	2B096	364	477
N02BCOT_410	N02BCOT	2B096	246	439
N02BCOT_58	N02BCOT	2B096	343	334
N02BFAN_174	N02BFAN	2B121	339	338
N02BFAN_192	N02BFAN	2B121	363	363
N02BGHI_144	N02BGHI	2B123	294	347
N02BGHI_145	N02BGHI	2B123	309	303
N02BGHI_149	N02BGHI	2B123	403	450
N02BGHI_253	N02BGHI	2B123	290	301
N02BGHI_254	N02BGHI	2B123	397	494
N02BGHI_311	N02BGHI	2B123	379	442

NOM DU CANDIDAT	
-----------------	--

Code INSEE	Commune	Département
2A001	Afa	CORSE-DU-SUD
2A004	Ajaccio	CORSE-DU-SUD
2A006	Alata	CORSE-DU-SUD
2A008	Albitreccia	CORSE-DU-SUD
2A011	Altagène	CORSE-DU-SUD
2A014	Ambiegna	CORSE-DU-SUD
2A017	Appietto	CORSE-DU-SUD
2A018	Arbellara	CORSE-DU-SUD
2A019	Arbori	CORSE-DU-SUD
2A021	Argiusta-Moriccio	CORSE-DU-SUD
2A022	Arro	CORSE-DU-SUD
2A024	Aullène	CORSE-DU-SUD
2A026	Azilone-Ampaza	CORSE-DU-SUD
2A027	Azzana	CORSE-DU-SUD
2A028	Balogna	CORSE-DU-SUD
2A031	Bastelica	CORSE-DU-SUD
2A032	Bastelicaccia	CORSE-DU-SUD
2A035	Belvédère-Campomoro	CORSE-DU-SUD
2A038	Bilia	CORSE-DU-SUD
2A040	Bocognano	CORSE-DU-SUD
2A041	Bonifacio	CORSE-DU-SUD
2A048	Calcatoggio	CORSE-DU-SUD
2A056	Campo	CORSE-DU-SUD
2A060	Cannelle	CORSE-DU-SUD
2A061	Carbini	CORSE-DU-SUD
2A062	Carbuccia	CORSE-DU-SUD
2A064	Cardo-Torgia	CORSE-DU-SUD
2A065	Cargèse	CORSE-DU-SUD
2A066	Cargiaca	CORSE-DU-SUD
2A070	Casaglione	CORSE-DU-SUD
2A071	Casalabriva	CORSE-DU-SUD
2A085	Cauro	CORSE-DU-SUD
2A089	Ciamannacce	CORSE-DU-SUD
2A090	Coggia	CORSE-DU-SUD
2A091	Cognocoli-Monticchi	CORSE-DU-SUD
2A092	Conca	CORSE-DU-SUD
2A094	Corrano	CORSE-DU-SUD
2A098	Coti-Chiavari	CORSE-DU-SUD
2A099	Cozzano	CORSE-DU-SUD
2A100	Cristinacce	CORSE-DU-SUD
2A103	Cuttoli-Corticchiato	CORSE-DU-SUD
2A104	Eccica-Suarella	CORSE-DU-SUD
2A108	Évisa	CORSE-DU-SUD
2A114	Figari	CORSE-DU-SUD

2A115	Foce	CORSE-DU-SUD
2A117	Forciolo	CORSE-DU-SUD
2A118	Fozzano	CORSE-DU-SUD
2A119	Frasseto	CORSE-DU-SUD
2A127	Giuncheto	CORSE-DU-SUD
2A128	Granace	CORSE-DU-SUD
2A129	Grossa	CORSE-DU-SUD
2A130	Grosseto-Prugna	CORSE-DU-SUD
2A131	Guagno	CORSE-DU-SUD
2A132	Guargualé	CORSE-DU-SUD
2A133	Guitera-les-Bains	CORSE-DU-SUD
2A139	Lecci	CORSE-DU-SUD
2A141	Letia	CORSE-DU-SUD
2A142	Levie	CORSE-DU-SUD
2A144	Lopigna	CORSE-DU-SUD
2A146	Loreto-di-Tallano	CORSE-DU-SUD
2A154	Marignana	CORSE-DU-SUD
2A158	Mela	CORSE-DU-SUD
2A160	Moca-Croce	CORSE-DU-SUD
2A163	Monacia-d'Aullène	CORSE-DU-SUD
2A174	Murzo	CORSE-DU-SUD
2A181	Ocana	CORSE-DU-SUD
2A186	Olivese	CORSE-DU-SUD
2A189	Olmeto	CORSE-DU-SUD
2A191	Olmiccia	CORSE-DU-SUD
2A196	Orto	CORSE-DU-SUD
2A197	Osani	CORSE-DU-SUD
2A198	Ota	CORSE-DU-SUD
2A200	Palneca	CORSE-DU-SUD
2A203	Partinello	CORSE-DU-SUD
2A204	Pastricciola	CORSE-DU-SUD
2A209	Peri	CORSE-DU-SUD
2A211	Petreto-Bicchisano	CORSE-DU-SUD
2A212	Piana	CORSE-DU-SUD
2A215	Pianottoli-Caldarello	CORSE-DU-SUD
2A228	Pietrosella	CORSE-DU-SUD
2A232	Pila-Canale	CORSE-DU-SUD
2A240	Poggiolo	CORSE-DU-SUD
2A247	Porto-Vecchio	CORSE-DU-SUD
2A249	Propriano	CORSE-DU-SUD
2A253	Quasquara	CORSE-DU-SUD
2A254	Quenza	CORSE-DU-SUD
2A258	Renno	CORSE-DU-SUD
2A259	Rezza	CORSE-DU-SUD
2A262	Rosazia	CORSE-DU-SUD
2A266	Salice	CORSE-DU-SUD
2A268	Sampolo	CORSE-DU-SUD
2A269	Sari-Solenzara	CORSE-DU-SUD
2A270	Sari-d'Orcino	CORSE-DU-SUD
2A271	Sarrola-Carcopino	CORSE-DU-SUD
2A272	Sartène	CORSE-DU-SUD

2A276	Serra-di-Ferro	CORSE-DU-SUD
2A278	Serra-di-Scopamène	CORSE-DU-SUD
2A279	Serriera	CORSE-DU-SUD
2A282	Soccia	CORSE-DU-SUD
2A284	Sollacaro	CORSE-DU-SUD
2A285	Sorbollano	CORSE-DU-SUD
2A288	Sotta	CORSE-DU-SUD
2A295	Sant'Andréa-d'Orcino	CORSE-DU-SUD
2A300	San-Gavino-di-Carbini	CORSE-DU-SUD
2A308	Sainte-Lucie-de-Tallano	CORSE-DU-SUD
2A310	Santa-Maria-Figaniella	CORSE-DU-SUD
2A312	Santa-Maria-Siché	CORSE-DU-SUD
2A322	Tasso	CORSE-DU-SUD
2A323	Tavaco	CORSE-DU-SUD
2A324	Tavera	CORSE-DU-SUD
2A326	Tolla	CORSE-DU-SUD
2A330	Ucciani	CORSE-DU-SUD
2A331	Urbalacone	CORSE-DU-SUD
2A336	Valle-di-Mezzana	CORSE-DU-SUD
2A345	Vero	CORSE-DU-SUD
2A348	Vico	CORSE-DU-SUD
2A349	Viggianello	CORSE-DU-SUD
2A351	Villanova	CORSE-DU-SUD
2A357	Zérubia	CORSE-DU-SUD
2A358	Zévaco	CORSE-DU-SUD
2A359	Zicavo	CORSE-DU-SUD
2A360	Zigliara	CORSE-DU-SUD
2A362	Zonza	CORSE-DU-SUD
2A363	Zoza	CORSE-DU-SUD
2B002	Aghione	HAUTE-CORSE
2B003	Aiti	HAUTE-CORSE
2B005	Alando	HAUTE-CORSE
2B007	Albertacce	HAUTE-CORSE
2B009	Aléria	HAUTE-CORSE
2B010	Algajola	HAUTE-CORSE
2B012	Altiani	HAUTE-CORSE
2B013	Alzi	HAUTE-CORSE
2B015	Ampriani	HAUTE-CORSE
2B016	Antisanti	HAUTE-CORSE
2B020	Aregno	HAUTE-CORSE
2B023	Asco	HAUTE-CORSE
2B025	Avapessa	HAUTE-CORSE
2B029	Barbaggio	HAUTE-CORSE
2B030	Barrettali	HAUTE-CORSE
2B033	Bastia	HAUTE-CORSE
2B034	Belgodère	HAUTE-CORSE
2B036	Bigorno	HAUTE-CORSE
2B037	Biguglia	HAUTE-CORSE
2B039	Bisinchi	HAUTE-CORSE
2B042	Borgo	HAUTE-CORSE
2B043	Brando	HAUTE-CORSE



2B045	Bustanico	HAUTE-CORSE
2B046	Cagnano	HAUTE-CORSE
2B047	Calacuccia	HAUTE-CORSE
2B049	Calenzana	HAUTE-CORSE
2B050	Calvi	HAUTE-CORSE
2B051	Cambia	HAUTE-CORSE
2B052	Campana	HAUTE-CORSE
2B053	Campi	HAUTE-CORSE
2B054	Campile	HAUTE-CORSE
2B055	Campitello	HAUTE-CORSE
2B057	Canale-di-Verde	HAUTE-CORSE
2B058	Canari	HAUTE-CORSE
2B059	Canavaggia	HAUTE-CORSE
2B063	Carcheto-Brustico	HAUTE-CORSE
2B067	Carpineto	HAUTE-CORSE
2B068	Carticasi	HAUTE-CORSE
2B069	Casabianca	HAUTE-CORSE
2B072	Casalta	HAUTE-CORSE
2B073	Casamaccioli	HAUTE-CORSE
2B074	Casanova	HAUTE-CORSE
2B075	Casevecchie	HAUTE-CORSE
2B077	Castellare-di-Casinca	HAUTE-CORSE
2B078	Castellare-di-Mercurio	HAUTE-CORSE
2B079	Castello-di-Rostino	HAUTE-CORSE
2B080	Castifao	HAUTE-CORSE
2B081	Castiglione	HAUTE-CORSE
2B082	Castineta	HAUTE-CORSE
2B083	Castirla	HAUTE-CORSE
2B084	Cateri	HAUTE-CORSE
2B086	Centuri	HAUTE-CORSE
2B087	Cervione	HAUTE-CORSE
2B088	Chiatra	HAUTE-CORSE
2B093	Corbara	HAUTE-CORSE
2B095	Corscia	HAUTE-CORSE
2B096	Corte	HAUTE-CORSE
2B097	Costa	HAUTE-CORSE
2B101	Croce	HAUTE-CORSE
2B102	Crocicchia	HAUTE-CORSE
2B105	Erbajolo	HAUTE-CORSE
2B106	Érone	HAUTE-CORSE
2B107	Ersa	HAUTE-CORSE
2B109	Farinole	HAUTE-CORSE
2B110	Favalello	HAUTE-CORSE
2B111	Felce	HAUTE-CORSE
2B112	Feliceto	HAUTE-CORSE
2B113	Ficaja	HAUTE-CORSE
2B116	Focicchia	HAUTE-CORSE
2B120	Furiani	HAUTE-CORSE
2B121	Galéria	HAUTE-CORSE
2B122	Gavignano	HAUTE-CORSE
2B123	Ghisonaccia	HAUTE-CORSE

2B124	Ghisoni	HAUTE-CORSE
2B125	Giocatojo	HAUTE-CORSE
2B126	Giuncaggio	HAUTE-CORSE
2B134	L'Île-Rousse	HAUTE-CORSE
2B135	Isolaccio-di-Fiumorbo	HAUTE-CORSE
2B136	Lama	HAUTE-CORSE
2B137	Lano	HAUTE-CORSE
2B138	Lavatoggio	HAUTE-CORSE
2B140	Lento	HAUTE-CORSE
2B143	Linguizzetta	HAUTE-CORSE
2B145	Loreto-di-Casinca	HAUTE-CORSE
2B147	Lozzi	HAUTE-CORSE
2B148	Lucciana	HAUTE-CORSE
2B149	Lugo-di-Nazza	HAUTE-CORSE
2B150	Lumio	HAUTE-CORSE
2B152	Luri	HAUTE-CORSE
2B153	Manso	HAUTE-CORSE
2B155	Matra	HAUTE-CORSE
2B156	Mausoléo	HAUTE-CORSE
2B157	Mazzola	HAUTE-CORSE
2B159	Meria	HAUTE-CORSE
2B161	Moïta	HAUTE-CORSE
2B162	Moltifao	HAUTE-CORSE
2B164	Monacia-d'Orezza	HAUTE-CORSE
2B165	Moncale	HAUTE-CORSE
2B166	Monte	HAUTE-CORSE
2B167	Montegrosso	HAUTE-CORSE
2B168	Monticello	HAUTE-CORSE
2B169	Morosaglia	HAUTE-CORSE
2B170	Morsiglia	HAUTE-CORSE
2B171	Muracciole	HAUTE-CORSE
2B172	Murato	HAUTE-CORSE
2B173	Muro	HAUTE-CORSE
2B175	Nessa	HAUTE-CORSE
2B176	Nocario	HAUTE-CORSE
2B177	Noceta	HAUTE-CORSE
2B178	Nonza	HAUTE-CORSE
2B179	Novale	HAUTE-CORSE
2B180	Novella	HAUTE-CORSE
2B182	Occhiatana	HAUTE-CORSE
2B183	Ogliastro	HAUTE-CORSE
2B184	Olcani	HAUTE-CORSE
2B185	Oletta	HAUTE-CORSE
2B187	Olmèta-di-Capocorso	HAUTE-CORSE
2B188	Olmèta-di-Tuda	HAUTE-CORSE
2B190	Olmi-Cappella	HAUTE-CORSE
2B192	Olmo	HAUTE-CORSE
2B193	Omessa	HAUTE-CORSE
2B194	Ortale	HAUTE-CORSE
2B195	Ortiporio	HAUTE-CORSE
2B199	Palasca	HAUTE-CORSE

2B201	Pancheraccia	HAUTE-CORSE
2B202	Parata	HAUTE-CORSE
2B205	Patrimonio	HAUTE-CORSE
2B206	Penta-Acquatella	HAUTE-CORSE
2B207	Penta-di-Casinca	HAUTE-CORSE
2B208	Perelli	HAUTE-CORSE
2B210	Pero-Casevecchie	HAUTE-CORSE
2B213	Pianello	HAUTE-CORSE
2B214	Piano	HAUTE-CORSE
2B216	Piazzali	HAUTE-CORSE
2B217	Piazzole	HAUTE-CORSE
2B218	Piedicorte-di-Gaggio	HAUTE-CORSE
2B219	Piedicroce	HAUTE-CORSE
2B220	Piedigriggio	HAUTE-CORSE
2B221	Piedipartino	HAUTE-CORSE
2B222	Pie-d'Orezza	HAUTE-CORSE
2B223	Pietralba	HAUTE-CORSE
2B224	Pietracorbara	HAUTE-CORSE
2B225	Pietra-di-Verde	HAUTE-CORSE
2B226	Pietraserena	HAUTE-CORSE
2B227	Pietricaggio	HAUTE-CORSE
2B229	Pietroso	HAUTE-CORSE
2B230	Piève	HAUTE-CORSE
2B231	Pigna	HAUTE-CORSE
2B233	Pino	HAUTE-CORSE
2B234	Piobetta	HAUTE-CORSE
2B235	Pioggiola	HAUTE-CORSE
2B236	Poggio-di-Nazza	HAUTE-CORSE
2B238	Poggio-di-Venaco	HAUTE-CORSE
2B239	Poggio-d'Oletta	HAUTE-CORSE
2B241	Poggio-Marinaccio	HAUTE-CORSE
2B242	Poggio-Mezzana	HAUTE-CORSE
2B243	Polveroso	HAUTE-CORSE
2B244	Popolasca	HAUTE-CORSE
2B245	Porri	HAUTE-CORSE
2B246	La Porta	HAUTE-CORSE
2B248	Prato-di-Giovellina	HAUTE-CORSE
2B250	Prunelli-di-Casacconi	HAUTE-CORSE
2B251	Prunelli-di-Fiumorbo	HAUTE-CORSE
2B252	Pruno	HAUTE-CORSE
2B255	Quercitello	HAUTE-CORSE
2B256	Rapaggio	HAUTE-CORSE
2B257	Rapale	HAUTE-CORSE
2B260	Riventosa	HAUTE-CORSE
2B261	Rogliano	HAUTE-CORSE
2B263	Rospigliani	HAUTE-CORSE
2B264	Rusio	HAUTE-CORSE
2B265	Rutali	HAUTE-CORSE
2B267	Saliceto	HAUTE-CORSE
2B273	Scata	HAUTE-CORSE
2B274	Scolca	HAUTE-CORSE

2B275	Sermano	HAUTE-CORSE
2B277	Serra-di-Fiumorbo	HAUTE-CORSE
2B280	Silvareccio	HAUTE-CORSE
2B281	Sisco	HAUTE-CORSE
2B283	Solaro	HAUTE-CORSE
2B286	Sorbo-Ocagnano	HAUTE-CORSE
2B287	Sorio	HAUTE-CORSE
2B289	Soveria	HAUTE-CORSE
2B290	Speloncato	HAUTE-CORSE
2B291	Stazzona	HAUTE-CORSE
2B292	Sant'Andréa-di-Bozio	HAUTE-CORSE
2B293	Sant'Andréa-di-Cotone	HAUTE-CORSE
2B296	Sant'Antonino	HAUTE-CORSE
2B297	San-Damiano	HAUTE-CORSE
2B298	Saint-Florent	HAUTE-CORSE
2B299	San-Gavino-d'Ampugnani	HAUTE-CORSE
2B301	San-Gavino-di-Tenda	HAUTE-CORSE
2B302	San-Giovanni-di-Moriani	HAUTE-CORSE
2B303	San-Giuliano	HAUTE-CORSE
2B304	San-Lorenzo	HAUTE-CORSE
2B305	San-Martino-di-Lota	HAUTE-CORSE
2B306	Santa-Lucia-di-Mercurio	HAUTE-CORSE
2B307	Santa-Lucia-di-Moriani	HAUTE-CORSE
2B309	Santa-Maria-di-Lota	HAUTE-CORSE
2B311	Santa-Maria-Poggio	HAUTE-CORSE
2B313	San-Nicolao	HAUTE-CORSE
2B314	Santo-Pietro-di-Tenda	HAUTE-CORSE
2B315	Santo-Pietro-di-Venaco	HAUTE-CORSE
2B316	Santa-Reparata-di-Balagna	HAUTE-CORSE
2B317	Santa-Reparata-di-Moriani	HAUTE-CORSE
2B318	Taglio-Isolaccio	HAUTE-CORSE
2B319	Talasani	HAUTE-CORSE
2B320	Tallone	HAUTE-CORSE
2B321	Tarrano	HAUTE-CORSE
2B327	Tomino	HAUTE-CORSE
2B328	Tox	HAUTE-CORSE
2B329	Tralonca	HAUTE-CORSE
2B332	Urtaca	HAUTE-CORSE
2B333	Vallecalle	HAUTE-CORSE
2B334	Valle-d'Alesani	HAUTE-CORSE
2B335	Valle-di-Campoloro	HAUTE-CORSE
2B337	Valle-di-Rostino	HAUTE-CORSE
2B338	Valle-d'Orezza	HAUTE-CORSE
2B339	Vallica	HAUTE-CORSE
2B340	Velone-Orneto	HAUTE-CORSE
2B341	Venaco	HAUTE-CORSE
2B342	Ventiseri	HAUTE-CORSE
2B343	Venzolasca	HAUTE-CORSE
2B344	Verdèse	HAUTE-CORSE
2B346	Vescovato	HAUTE-CORSE
2B347	Vezzani	HAUTE-CORSE

2B350	Vignale	HAUTE-CORSE
2B352	Ville-di-Paraso	HAUTE-CORSE
2B353	Ville-di-Pietrabugno	HAUTE-CORSE
2B354	Vivario	HAUTE-CORSE
2B355	Volpajola	HAUTE-CORSE
2B356	Zalana	HAUTE-CORSE
2B361	Zilia	HAUTE-CORSE
2B364	Zuani	HAUTE-CORSE
2B365	San-Gavino-di-Fiumorbo	HAUTE-CORSE
2B366	Chisa	HAUTE-CORSE

**SFR FTTH**

Part des lo

EPCI	Nombre de prises total (CEREMA)	Nombre de prises total (décompte du candidat)	éligibles
CA du Pays Ajaccien	0	0	100%
CA du Pays Ajaccien	9	2	100%
CA du Pays Ajaccien	0	0	99%
CC de la Pieve de l'Ornano	1242	1511	100%
CC de l'Alta Rocca	69	69	100%
CC de l'Ouest Corse	38	38	100%
CA du Pays Ajaccien	0	0	100%
CC du Sartenais Valinco	146	142	92%
CC de l'Ouest Corse	106	106	98%
CC du Sartenais Valinco	181	181	100%
CC de l'Ouest Corse	92	92	99%
CC de l'Alta Rocca	540	540	92%
CC de la Pieve de l'Ornano	153	153	99%
CC de l'Ouest Corse	136	136	100%
CC de l'Ouest Corse	197	197	100%
CC de la Haute Vallée de la Gravona	866	862	98%
CC de la Haute Vallée de la Gravona	1489	1763	100%
CC du Sartenais Valinco	362	400	100%
CC du Sartenais Valinco	79	73	100%
CC de la Haute Vallée de la Gravona	605	605	100%
CC du Sud Corse	3026	3441	98%
CC de l'Ouest Corse	1022	1022	100%
CC de la Pieve de l'Ornano	136	136	100%
CC de l'Ouest Corse	70	70	100%
CC de l'Alta Rocca	204	204	100%
CC de la Haute Vallée de la Gravona	253	253	94%
CC de la Pieve de l'Ornano	31	31	87%
CC de l'Ouest Corse	1540	1539	99%
CC de l'Alta Rocca	99	99	100%
CC de l'Ouest Corse	692	692	100%
CC du Sartenais Valinco	210	210	99%
CC de la Pieve de l'Ornano	747	754	99%
CC de la Pieve de l'Ornano	148	148	100%
CC de l'Ouest Corse	792	792	98%
CC de la Pieve de l'Ornano	211	211	100%
CC de l'Alta Rocca	1105	1418	100%
CC de la Pieve de l'Ornano	128	128	100%
CC de la Pieve de l'Ornano	1088	1252	99%
CC de la Pieve de l'Ornano	336	336	100%
CC de l'Ouest Corse	130	130	100%
CA du Pays Ajaccien	0	0	100%
CC de la Haute Vallée de la Gravona	466	532	99%
CC de l'Ouest Corse	442	442	98%
CC du Sud Corse	934	1135	98%

CC du Sartonais Valinco	115	114	100%
CC de la Pieve de l'Ornano	86	86	99%
CC du Sartonais Valinco	184	195	84%
CC de la Pieve de l'Ornano	199	199	100%
CC du Sartonais Valinco	91	94	100%
CC du Sartonais Valinco	122	114	100%
CC du Sartonais Valinco	140	127	99%
CC de la Pieve de l'Ornano	3074	3266	100%
CC de l'Ouest Corse	330	330	100%
CC de la Pieve de l'Ornano	125	125	99%
CC de la Pieve de l'Ornano	192	192	100%
CC du Sud Corse	1607	1870	100%
CC de l'Ouest Corse	354	354	100%
CC de l'Alta Rocca	847	833	100%
CC de l'Ouest Corse	188	184	97%
CC de l'Alta Rocca	91	89	96%
CC de l'Ouest Corse	281	281	91%
CC de l'Alta Rocca	62	62	100%
CC du Sartonais Valinco	279	278	99%
CC du Sud Corse	650	673	100%
CC de l'Ouest Corse	151	151	76%
CC de la Haute Vallée de la Gravona	379	413	100%
CC de la Pieve de l'Ornano	310	310	100%
CC du Sartonais Valinco	1349	1501	99%
CC de l'Alta Rocca	108	102	93%
CC de l'Ouest Corse	133	133	100%
CC de l'Ouest Corse	222	173	78%
CC de l'Ouest Corse	671	671	100%
CC de la Pieve de l'Ornano	257	257	100%
CC de l'Ouest Corse	195	194	99%
CC de l'Ouest Corse	288	288	100%
CA du Pays Ajaccien	0	0	100%
CC du Sartonais Valinco	637	637	100%
CC de l'Ouest Corse	665	664	96%
CC du Sud Corse	805	901	100%
CC de la Pieve de l'Ornano	1291	1416	100%
CC de la Pieve de l'Ornano	313	313	99%
CC de l'Ouest Corse	159	159	100%
CC du Sud Corse	10445	11998	100%
CC du Sartonais Valinco	2718	3255	100%
CC de la Pieve de l'Ornano	100	100	100%
CC de l'Alta Rocca	726	721	82%
CC de l'Ouest Corse	266	266	100%
CC de l'Ouest Corse	129	129	96%
CC de l'Ouest Corse	152	152	100%
CC de l'Ouest Corse	167	166	96%
CC de la Pieve de l'Ornano	137	137	100%
CC de l'Alta Rocca	1365	1794	99%
CC de l'Ouest Corse	312	312	100%
CA du Pays Ajaccien	0	0	100%
CC du Sartonais Valinco	2947	3152	98%

CC de la Pieve de l'Ornano	893	893	100%
CC de l'Alta Rocca	296	296	99%
CC de l'Ouest Corse	200	200	100%
CC de l'Ouest Corse	286	286	100%
CC du Sartenais Valinco	476	473	98%
CC de l'Alta Rocca	147	147	100%
CC du Sud Corse	845	830	99%
CC de l'Ouest Corse	112	112	100%
CC de l'Alta Rocca	764	828	100%
CC de l'Alta Rocca	633	635	99%
CC du Sartenais Valinco	85	75	95%
CC de la Pieve de l'Ornano	414	414	100%
CC de la Pieve de l'Ornano	190	190	100%
CA du Pays Ajaccien	6	0	100%
CC de la Haute Vallée de la Gravona	363	363	100%
CC de la Haute Vallée de la Gravona	231	231	99%
CC de la Haute Vallée de la Gravona	464	464	100%
CC de la Pieve de l'Ornano	69	69	90%
CA du Pays Ajaccien	0	0	100%
CC de la Haute Vallée de la Gravona	309	309	100%
CC de l'Ouest Corse	1349	1349	100%
CC du Sartenais Valinco	399	497	98%
CA du Pays Ajaccien	0	0	100%
CC de l'Alta Rocca	151	151	100%
CC de la Pieve de l'Ornano	94	94	100%
CC de la Pieve de l'Ornano	355	355	98%
CC de la Pieve de l'Ornano	192	192	94%
CC de l'Alta Rocca	2904	3592	100%
CC de l'Alta Rocca	95	95	100%
CC de l'Oriente	119	124	100%
CC des Quatre Territoires	88	87	99%
CC des Quatre Territoires	52	52	100%
CC des Quatre Territoires	445	445	97%
CC de l'Oriente	1086	1084	100%
CC de Calvi Balagne	492	740	100%
CC de l'Oriente	148	148	100%
CC des Quatre Territoires	27	27	100%
CC de l'Oriente	24	24	100%
CC de l'Oriente	418	417	99%
CC de Calvi Balagne	510	617	100%
CC des Quatre Territoires	251	251	94%
CC de Calvi Balagne	107	107	100%
CC Nebbiu - Conca d'Oro	165	165	100%
CC du Cap Corse	334	334	100%
CA de Bastia	0	0	100%
CC de l'Île-Rousse - Balagne	589	574	100%
CC de Marana-Golo	114	114	100%
CC de Marana-Golo	7	9	100%
CC des Quatre Territoires	225	236	100%
CC de Marana-Golo	3835	4235	100%
CC du Cap Corse	1349	1349	100%



CC des Quatre Territoires	81	81	100%
CC du Cap Corse	349	349	100%
CC des Quatre Territoires	486	486	100%
CC de Calvi Balagne	1630	1628	98%
CC de Calvi Balagne	5207	5530	100%
CC des Quatre Territoires	127	127	100%
CC de la Castagniccia-Casinca	71	71	100%
CC de l'Oriente	45	45	100%
CC de la Castagniccia-Casinca	318	318	100%
CC de Marana-Golo	126	127	100%
CC de l'Oriente	314	314	100%
CC du Cap Corse	564	564	100%
CC des Quatre Territoires	168	169	99%
CC de la Castagniccia-Casinca	86	86	100%
CC de la Castagniccia-Casinca	65	65	100%
CC des Quatre Territoires	93	93	99%
CC de la Castagniccia-Casinca	78	78	100%
CC de la Castagniccia-Casinca	54	56	96%
CC des Quatre Territoires	253	253	100%
CC du Centre Corse	284	284	100%
CC de l'Oriente	62	62	100%
CC de la Castagniccia-Casinca	403	437	100%
CC des Quatre Territoires	84	1	96%
CC des Quatre Territoires	303	362	100%
CC des Quatre Territoires	279	255	97%
CC des Quatre Territoires	70	70	100%
CC des Quatre Territoires	72	73	94%
CC des Quatre Territoires	154	154	100%
CC de Calvi Balagne	226	226	100%
CC du Cap Corse	469	469	100%
CC de la Costa Verde	1164	1347	100%
CC de l'Oriente	230	230	99%
CC de l'Île-Rousse - Balagne	1130	1262	100%
CC des Quatre Territoires	367	367	100%
CC du Centre Corse	4502	4831	100%
CC de l'Île-Rousse - Balagne	61	61	100%
CC de la Castagniccia-Casinca	106	106	100%
CC de la Castagniccia-Casinca	97	97	100%
CC des Quatre Territoires	123	123	100%
CC des Quatre Territoires	24	24	100%
CC du Cap Corse	363	363	99%
CC Nebbiu - Conca d'Oro	266	266	100%
CC des Quatre Territoires	49	49	100%
CC de la Costa Verde	82	82	100%
CC de l'Île-Rousse - Balagne	223	223	100%
CC de la Castagniccia-Casinca	97	97	99%
CC des Quatre Territoires	61	61	100%
CA de Bastia	0	0	100%
CC de Calvi Balagne	501	500	89%
CC des Quatre Territoires	107	109	93%
CC de Fium'orbu Castellu	2085	2264	100%

CC de Fium'orbu Castellu	613	613	94%
CC de la Castagniccia-Casinca	59	59	100%
CC de l'Oriente	92	92	97%
CC de l'Ile-Rousse - Balagne	2802	3420	100%
CC de Fium'orbu Castellu	458	458	96%
CC de l'Ile-Rousse - Balagne	193	193	100%
CC des Quatre Territoires	36	36	100%
CC de Calvi Balagne	157	157	100%
CC de Marana-Golo	180	179	100%
CC de l'Oriente	1199	1199	99%
CC de la Castagniccia-Casinca	251	252	100%
CC des Quatre Territoires	336	336	100%
CC de Marana-Golo	2243	3211	100%
CC de Fium'orbu Castellu	104	104	97%
CC de Calvi Balagne	2352	2649	100%
CC du Cap Corse	912	912	100%
CC de Calvi Balagne	153	153	100%
CC de l'Oriente	85	85	100%
CC de l'Ile-Rousse - Balagne	41	41	90%
CC des Quatre Territoires	60	60	100%
CC du Cap Corse	246	246	93%
CC de l'Oriente	146	146	100%
CC des Quatre Territoires	618	664	100%
CC de la Castagniccia-Casinca	67	67	100%
CC de Calvi Balagne	209	207	100%
CC de Marana-Golo	331	361	100%
CC de Calvi Balagne	416	415	100%
CC de l'Ile-Rousse - Balagne	1225	1428	100%
CC des Quatre Territoires	773	771	100%
CC du Cap Corse	296	296	68%
CC du Centre Corse	82	82	100%
CC Nebbiu - Conca d'Oro	510	510	100%
CC de l'Ile-Rousse - Balagne	344	344	100%
CC de l'Ile-Rousse - Balagne	152	152	100%
CC de la Castagniccia-Casinca	108	108	100%
CC du Centre Corse	107	107	99%
CC du Cap Corse	176	176	100%
CC de la Costa Verde	75	75	100%
CC de l'Ile-Rousse - Balagne	131	131	99%
CC de l'Ile-Rousse - Balagne	281	319	100%
CC du Cap Corse	178	178	100%
CC du Cap Corse	84	84	100%
CC Nebbiu - Conca d'Oro	945	945	100%
CC du Cap Corse	184	184	100%
CC Nebbiu - Conca d'Oro	243	229	100%
CC de l'Ile-Rousse - Balagne	280	280	98%
CC de Marana-Golo	148	150	100%
CC des Quatre Territoires	564	564	100%
CC de la Costa Verde	67	67	100%
CC de la Castagniccia-Casinca	135	135	100%
CC de l'Ile-Rousse - Balagne	184	230	97%

CC de l'Oriente	173	173	100%
CC de la Castagniccia-Casinca	61	61	100%
CC Nebbiu - Conca d'Oro	642	642	100%
CC de la Castagniccia-Casinca	53	53	100%
CC de la Castagniccia-Casinca	1613	2261	100%
CC de la Costa Verde	84	84	100%
CC de la Costa Verde	152	156	100%
CC de l'Oriente	143	143	100%
CC de la Castagniccia-Casinca	52	49	96%
CC de la Costa Verde	30	30	100%
CC de la Castagniccia-Casinca	54	54	100%
CC de l'Oriente	240	240	100%
CC de la Castagniccia-Casinca	162	162	100%
CC des Quatre Territoires	133	123	100%
CC de la Castagniccia-Casinca	29	29	100%
CC de la Castagniccia-Casinca	83	83	100%
CC de l'Île-Rousse - Balagne	398	398	100%
CC du Cap Corse	564	564	100%
CC de l'Oriente	216	216	100%
CC de l'Oriente	135	135	100%
CC de la Costa Verde	71	71	100%
CC de Fium'orbu Castellu	292	291	100%
CC Nebbiu - Conca d'Oro	130	129	100%
CC de l'Île-Rousse - Balagne	128	128	100%
CC du Cap Corse	259	259	100%
CC de la Costa Verde	57	57	100%
CC de l'Île-Rousse - Balagne	169	169	100%
CC de Fium'orbu Castellu	250	250	100%
CC du Centre Corse	187	190	98%
CC Nebbiu - Conca d'Oro	190	190	100%
CC de la Castagniccia-Casinca	40	40	100%
CC de la Costa Verde	757	942	99%
CC de la Castagniccia-Casinca	57	57	100%
CC des Quatre Territoires	75	75	100%
CC de la Castagniccia-Casinca	68	74	100%
CC de la Castagniccia-Casinca	238	238	100%
CC des Quatre Territoires	93	94	100%
CC de la Castagniccia-Casinca	190	190	100%
CC de Fium'orbu Castellu	1925	2049	100%
CC de la Castagniccia-Casinca	173	169	100%
CC de la Castagniccia-Casinca	69	69	100%
CC de la Castagniccia-Casinca	54	54	100%
CC Nebbiu - Conca d'Oro	150	150	99%
CC du Centre Corse	175	175	95%
CC du Cap Corse	856	856	100%
CC du Centre Corse	117	117	100%
CC des Quatre Territoires	98	98	100%
CC Nebbiu - Conca d'Oro	275	273	100%
CC des Quatre Territoires	82	83	100%
CC de la Castagniccia-Casinca	61	61	82%
CC de Marana-Golo	116	116	100%

CC des Quatre Territoires	102	102	100%
CC de Fium'orbu Castellu	300	324	100%
CC de la Castagniccia-Casinca	151	148	100%
CC du Cap Corse	792	792	100%
CC de Fium'orbu Castellu	658	690	97%
CC de la Castagniccia-Casinca	476	535	100%
CC Nebbiu - Conca d'Oro	147	147	100%
CC des Quatre Territoires	92	92	100%
CC de l'Île-Rousse - Balagne	338	336	100%
CC de la Castagniccia-Casinca	60	60	100%
CC des Quatre Territoires	181	181	100%
CC de la Costa Verde	232	233	100%
CC de Calvi Balagne	145	145	100%
CC de la Castagniccia-Casinca	87	87	100%
CC Nebbiu - Conca d'Oro	1755	1753	100%
CC de la Castagniccia-Casinca	141	141	100%
CC Nebbiu - Conca d'Oro	78	78	97%
CC de la Costa Verde	122	123	100%
CC de la Costa Verde	405	405	100%
CC des Quatre Territoires	182	182	100%
CA de Bastia	0	0	100%
CC des Quatre Territoires	174	14	95%
CC de la Costa Verde	880	934	100%
CA de Bastia	2	0	100%
CC de la Costa Verde	579	662	100%
CC de la Costa Verde	1438	1552	100%
CC Nebbiu - Conca d'Oro	456	456	97%
CC du Centre Corse	181	181	100%
CC de l'Île-Rousse - Balagne	928	1052	100%
CC de la Costa Verde	104	105	100%
CC de la Costa Verde	471	472	100%
CC de la Costa Verde	361	423	100%
CC de l'Orient	246	246	95%
CC de la Costa Verde	59	59	100%
CC du Cap Corse	273	273	100%
CC de l'Orient	173	173	92%
CC des Quatre Territoires	91	28	100%
CC de l'Île-Rousse - Balagne	226	226	100%
CC Nebbiu - Conca d'Oro	142	142	100%
CC de la Costa Verde	132	132	100%
CC de la Costa Verde	218	272	100%
CC des Quatre Territoires	188	190	100%
CC de la Castagniccia-Casinca	64	64	100%
CC de l'Île-Rousse - Balagne	51	51	100%
CC de la Costa Verde	130	120	71%
CC du Centre Corse	697	697	99%
CC de Fium'orbu Castellu	1065	1379	100%
CC de la Castagniccia-Casinca	952	1088	100%
CC de la Castagniccia-Casinca	89	89	100%
CC de la Castagniccia-Casinca	1218	1326	100%
CC de Fium'orbu Castellu	404	404	100%

CC de Marana-Golo	193	193	100%
CC de l'Ile-Rousse - Balagne	217	216	100%
CA de Bastia	0	0	100%
CC du Centre Corse	522	522	100%
CC de la Castagniccia-Casinca	260	260	100%
CC de l'Oriente	223	223	100%
CC de Calvi Balagne	273	273	93%
CC de l'Oriente	86	86	100%
CC de Fium'orbu Castellu	223	222	100%
CC de Fium'orbu Castellu	132	130	100%

	158015	170069
M1		0
M3		62443
Delta ?		107626

caux éligibles - Toutes technologies (DSL, câble et  
Fibre FttH)

Source Observatoire MTHD T2 2016

3 Mbit/s et +	8 Mbit/s et +	30 Mbit/s et +	100 Mbit/s et +
66%	31%	0%	0%
98%	92%	48%	25%
72%	58%	9%	0%
99%	86%	32%	0%
100%	0%	0%	0%
100%	0%	0%	0%
86%	49%	9%	0%
85%	0%	0%	0%
0%	0%	0%	0%
0%	0%	0%	0%
0%	0%	0%	0%
0%	0%	0%	0%
0%	0%	0%	0%
63%	0%	0%	0%
95%	0%	0%	0%
96%	0%	0%	0%
91%	81%	16%	0%
60%	0%	0%	0%
37%	0%	0%	0%
99%	92%	4%	0%
77%	63%	19%	0%
63%	59%	22%	0%
99%	0%	0%	0%
4%	3%	0%	0%
100%	0%	0%	0%
2%	1%	0%	0%
81%	81%	0%	0%
91%	85%	51%	0%
90%	0%	0%	0%
84%	18%	0%	0%
10%	1%	0%	0%
95%	59%	49%	0%
97%	0%	0%	0%
90%	55%	22%	0%
73%	0%	0%	0%
77%	74%	35%	0%
99%	99%	0%	0%
65%	56%	6%	0%
61%	1%	0%	0%
6%	0%	0%	0%
65%	13%	0%	0%
68%	60%	0%	0%
98%	0%	0%	0%
59%	42%	30%	0%

40%	17%	0%	0%
2%	0%	0%	0%
76%	0%	0%	0%
0%	0%	0%	0%
100%	100%	0%	0%
100%	100%	0%	0%
99%	0%	0%	0%
81%	75%	12%	0%
100%	0%	0%	0%
0%	0%	0%	0%
100%	100%	0%	0%
94%	77%	0%	0%
99%	99%	0%	0%
95%	0%	0%	0%
97%	0%	0%	0%
89%	0%	0%	0%
91%	0%	0%	0%
32%	0%	0%	0%
2%	0%	0%	0%
14%	14%	0%	0%
76%	3%	0%	0%
54%	0%	0%	0%
100%	0%	0%	0%
76%	60%	4%	0%
73%	0%	0%	0%
100%	0%	0%	0%
78%	0%	0%	0%
55%	0%	0%	0%
79%	0%	0%	0%
90%	0%	0%	0%
100%	0%	0%	0%
77%	44%	0%	0%
93%	0%	0%	0%
96%	94%	80%	0%
79%	72%	48%	0%
92%	84%	13%	0%
83%	0%	0%	0%
99%	0%	0%	0%
86%	66%	10%	0%
100%	97%	11%	0%
0%	0%	0%	0%
0%	0%	0%	0%
100%	0%	0%	0%
0%	0%	0%	0%
1%	0%	0%	0%
93%	0%	0%	0%
60%	0%	0%	0%
87%	76%	58%	0%
98%	0%	0%	0%
85%	58%	17%	0%
89%	78%	39%	0%

52%	0%	0%	0%
99%	0%	0%	0%
0%	0%	0%	0%
100%	0%	0%	0%
0%	0%	0%	0%
99%	0%	0%	0%
50%	41%	25%	0%
16%	12%	0%	0%
61%	10%	0%	0%
91%	8%	0%	0%
95%	0%	0%	0%
100%	98%	0%	0%
0%	0%	0%	0%
22%	0%	0%	0%
99%	97%	84%	0%
98%	0%	0%	0%
99%	85%	3%	0%
84%	81%	0%	0%
95%	89%	4%	0%
65%	54%	25%	0%
96%	88%	62%	0%
62%	44%	3%	0%
27%	16%	0%	0%
99%	0%	0%	0%
0%	0%	0%	0%
98%	98%	91%	0%
0%	0%	0%	0%
71%	42%	14%	0%
100%	0%	0%	0%
81%	76%	0%	0%
32%	0%	0%	0%
100%	0%	0%	0%
70%	0%	0%	0%
76%	70%	41%	0%
99%	24%	0%	0%
98%	0%	0%	0%
100%	0%	0%	0%
100%	100%	0%	0%
67%	67%	0%	0%
82%	66%	0%	0%
94%	0%	0%	0%
100%	100%	0%	0%
18%	17%	0%	0%
52%	0%	0%	0%
98%	95%	39%	1%
100%	100%	91%	0%
100%	1%	0%	0%
96%	81%	22%	0%
77%	7%	0%	0%
84%	68%	27%	0%
77%	37%	0%	0%



99%	0%	0%	0%
0%	0%	0%	0%
100%	0%	0%	0%
85%	82%	66%	0%
94%	91%	32%	0%
100%	0%	0%	0%
100%	30%	0%	0%
100%	0%	0%	0%
41%	5%	5%	0%
91%	1%	0%	0%
90%	46%	4%	0%
28%	0%	0%	0%
10%	8%	0%	0%
0%	0%	0%	0%
0%	0%	0%	0%
0%	0%	0%	0%
0%	0%	0%	0%
96%	0%	0%	0%
100%	0%	0%	0%
100%	100%	94%	0%
79%	79%	0%	0%
94%	42%	0%	0%
0%	0%	0%	0%
100%	58%	0%	0%
0%	0%	0%	0%
0%	0%	0%	0%
35%	0%	0%	0%
0%	0%	0%	0%
100%	100%	17%	0%
68%	14%	0%	0%
99%	97%	31%	0%
56%	51%	50%	0%
9%	7%	0%	0%
97%	0%	0%	0%
99%	98%	54%	0%
23%	0%	0%	0%
100%	0%	0%	0%
100%	0%	0%	0%
100%	0%	0%	0%
96%	0%	0%	0%
67%	67%	20%	0%
1%	0%	0%	0%
69%	0%	0%	0%
0%	0%	0%	0%
99%	98%	0%	0%
98%	0%	0%	0%
100%	0%	0%	0%
74%	69%	9%	0%
41%	10%	9%	0%
6%	3%	0%	0%
78%	76%	46%	0%

90%	0%	0%	0%
0%	0%	0%	0%
69%	0%	0%	0%
100%	100%	75%	0%
38%	0%	0%	0%
99%	96%	0%	0%
94%	0%	0%	0%
100%	100%	0%	0%
100%	2%	0%	0%
76%	71%	5%	0%
3%	3%	0%	0%
100%	0%	0%	0%
90%	81%	56%	0%
27%	0%	0%	0%
83%	35%	1%	0%
78%	78%	44%	0%
99%	86%	0%	0%
100%	0%	0%	0%
0%	0%	0%	0%
100%	0%	0%	0%
7%	0%	0%	0%
100%	0%	0%	0%
99%	58%	14%	0%
100%	100%	0%	0%
100%	100%	0%	0%
65%	9%	0%	0%
94%	11%	6%	0%
76%	71%	6%	0%
99%	66%	53%	0%
0%	0%	0%	0%
100%	99%	0%	0%
100%	0%	0%	0%
69%	0%	0%	0%
100%	99%	0%	0%
37%	0%	0%	0%
0%	0%	0%	0%
99%	0%	0%	0%
100%	0%	0%	0%
99%	0%	0%	0%
13%	7%	0%	0%
51%	0%	0%	0%
0%	0%	0%	0%
88%	78%	26%	0%
0%	0%	0%	0%
91%	25%	0%	0%
80%	0%	0%	0%
100%	3%	0%	0%
77%	73%	11%	0%
0%	0%	0%	0%
100%	0%	0%	0%
29%	14%	3%	0%

57%	0%	0%	0%
63%	0%	0%	0%
100%	100%	26%	0%
100%	0%	0%	0%
82%	76%	49%	0%
100%	0%	0%	0%
2%	0%	0%	0%
100%	100%	0%	0%
96%	0%	0%	0%
100%	0%	0%	0%
94%	94%	0%	0%
99%	0%	0%	0%
100%	99%	0%	0%
86%	23%	0%	0%
100%	0%	0%	0%
100%	72%	0%	0%
99%	99%	82%	0%
72%	67%	50%	0%
100%	70%	0%	0%
100%	0%	0%	0%
0%	0%	0%	0%
88%	40%	39%	0%
0%	0%	0%	0%
0%	0%	0%	0%
38%	0%	0%	0%
0%	0%	0%	0%
99%	0%	0%	0%
98%	0%	0%	0%
96%	95%	0%	0%
97%	19%	0%	0%
50%	0%	0%	0%
60%	1%	0%	0%
0%	0%	0%	0%
97%	0%	0%	0%
100%	0%	0%	0%
100%	0%	0%	0%
100%	0%	0%	0%
99%	1%	0%	0%
72%	49%	0%	0%
66%	0%	0%	0%
100%	0%	0%	0%
100%	13%	0%	0%
52%	0%	0%	0%
91%	91%	1%	0%
57%	55%	50%	0%
100%	0%	0%	0%
100%	0%	0%	0%
100%	0%	0%	0%
5%	0%	0%	0%
82%	0%	0%	0%
0%	0%	0%	0%

0%	0%	0%	0%
59%	24%	1%	0%
100%	0%	0%	0%
56%	51%	23%	0%
79%	26%	3%	0%
56%	55%	38%	0%
100%	0%	0%	0%
21%	0%	0%	0%
84%	84%	78%	0%
100%	100%	0%	0%
72%	0%	0%	0%
0%	0%	0%	0%
98%	95%	0%	0%
76%	0%	0%	0%
94%	87%	64%	0%
97%	0%	0%	0%
97%	0%	0%	0%
100%	100%	0%	0%
65%	53%	3%	0%
100%	0%	0%	0%
86%	63%	2%	0%
92%	0%	0%	0%
94%	86%	0%	0%
87%	70%	27%	0%
74%	28%	0%	0%
86%	86%	37%	0%
52%	0%	0%	0%
100%	97%	7%	0%
14%	11%	0%	0%
100%	100%	0%	0%
86%	26%	0%	0%
63%	22%	0%	0%
25%	22%	0%	0%
0%	0%	0%	0%
98%	30%	10%	0%
0%	0%	0%	0%
74%	0%	0%	0%
99%	93%	93%	0%
88%	0%	0%	0%
0%	0%	0%	0%
95%	92%	47%	0%
38%	6%	0%	0%
0%	0%	0%	0%
0%	0%	0%	0%
0%	0%	0%	0%
93%	21%	0%	0%
98%	78%	27%	0%
84%	76%	32%	0%
0%	0%	0%	0%
95%	91%	32%	0%
100%	4%	0%	0%

18%	5%	0%	0%
95%	93%	22%	0%
98%	79%	4%	0%
98%	98%	0%	0%
64%	34%	27%	0%
100%	100%	0%	0%
1%	1%	0%	0%
0%	0%	0%	0%
81%	0%	0%	0%
100%	0%	0%	0%

**CALENDRIER DE LA TRANCHE FERME DU CANDIDAT - MISSION 1**

NRO	Remise des APD (en trimestre après le T0)																																				
	1	2	3	4	5	6	7	8	9	10	11	12	13	14	15	16	17	18	19	20	21	22	23	24	25	26	27	28	29	30	31	32					
<b>Total</b>	-	-	11 402	-	-	-	24 727	-	-	-	38 130	-	-	-	15 943	-	-	-	3 504	-	-	-	975	-	-	-	-	-	-	-	-	-	-	-	-		
N02ABBC	-	-	-	-	-	-	-	-	-	-	2 621	-	-	-	792	-	-	-	-	-	-	-	-	-	-	-	-	-	-	-	-	-	-	-	-		
N02ACRG	-	-	-	-	-	-	-	-	-	-	-	-	-	-	424	-	-	-	-	-	-	-	-	-	490	-	-	-	-	-	-	-	-	-	-		
N02ALUI	-	-	-	-	-	-	-	-	-	-	-	-	-	-	905	-	-	-	-	314	-	-	-	302	-	-	-	-	-	-	-	-	-	-	-		
N02APIT	-	-	3 276	-	-	-	3 852	-	-	-	488	-	-	-	-	-	-	-	-	-	-	-	-	-	-	-	-	-	-	-	-	-	-	-	-	-	
N02APNG	-	-	-	-	-	-	-	-	-	-	1 890	-	-	-	447	-	-	-	-	-	-	-	-	-	-	-	-	-	-	-	-	-	-	-	-	-	
N02APRO	-	-	-	-	-	-	-	-	-	-	3 601	-	-	-	1 883	-	-	-	-	-	-	-	-	-	-	-	-	-	-	-	-	-	-	-	-	-	
N02ASAR	-	-	-	-	-	-	1 309	-	-	-	1 068	-	-	-	-	-	-	-	-	-	-	-	-	-	-	-	-	-	-	-	-	-	-	-	-	-	
N02ASAX	-	-	-	-	-	-	-	-	-	-	-	-	-	-	-	-	-	-	-	415	-	-	-	-	-	-	-	-	-	-	-	-	-	-	-	-	
N02ASOT	-	-	-	-	-	-	411	-	-	-	770	-	-	-	-	-	-	-	-	-	-	-	183	-	-	-	-	-	-	-	-	-	-	-	-	-	
N02BALE	-	-	-	-	-	-	-	-	-	-	690	-	-	-	659	-	-	-	-	-	-	-	-	-	-	-	-	-	-	-	-	-	-	-	-	-	
N02BALS	-	-	-	-	-	-	-	-	-	-	901	-	-	-	1 996	-	-	-	-	-	-	-	-	-	-	-	-	-	-	-	-	-	-	-	-	-	
N02BCAT	-	-	-	-	-	-	-	-	-	-	869	-	-	-	-	-	-	-	-	-	-	-	-	-	-	-	-	-	-	-	-	-	-	-	-	-	
N02BCAZ	-	-	-	-	-	-	-	-	-	-	985	-	-	-	-	-	-	-	-	-	-	-	-	-	-	-	-	-	-	-	-	-	-	-	-	-	
N02BCOT	-	-	-	-	-	-	2 461	-	-	-	1 499	-	-	-	916	-	-	-	-	-	-	-	-	-	-	-	-	-	-	-	-	-	-	-	-	-	-
N02BGHI	-	-	-	-	-	-	-	-	-	-	2 337	-	-	-	303	-	-	-	-	1 193	-	-	-	-	-	-	-	-	-	-	-	-	-	-	-	-	-
N02BILR	-	-	3 651	-	-	-	4 051	-	-	-	-	-	-	-	-	-	-	-	-	-	-	-	-	-	-	-	-	-	-	-	-	-	-	-	-	-	-
N02BLUC	-	-	2 894	-	-	-	1 854	-	-	-	-	-	-	-	-	-	-	-	-	-	-	-	-	-	-	-	-	-	-	-	-	-	-	-	-	-	-
N02BMAA	-	-	1 581	-	-	-	1 125	-	-	-	-	-	-	-	-	-	-	-	-	-	-	-	-	-	-	-	-	-	-	-	-	-	-	-	-	-	-
N02BMOI	-	-	-	-	-	-	592	-	-	-	450	-	-	-	-	-	-	-	-	-	-	-	-	-	-	-	-	-	-	-	-	-	-	-	-	-	-
N02BMOR	-	-	-	-	-	-	4 069	-	-	-	1 261	-	-	-	-	-	-	-	-	-	-	-	-	-	-	-	-	-	-	-	-	-	-	-	-	-	-
N02BPJO	-	-	-	-	-	-	535	-	-	-	535	-	-	-	-	-	-	-	-	-	-	-	-	-	-	-	-	-	-	-	-	-	-	-	-	-	-
N02BOUE	-	-	-	-	-	-	2 922	-	-	-	994	-	-	-	-	-	-	-	-	-	-	-	-	-	-	-	-	-	-	-	-	-	-	-	-	-	-
N02BSFL	-	-	-	-	-	-	-	-	-	-	1 326	-	-	-	384	-	-	-	-	-	-	-	-	-	-	-	-	-	-	-	-	-	-	-	-	-	-
N02BSIS	-	-	-	-	-	-	-	-	-	-	403	-	-	-	1 379	-	-	-	-	-	-	-	-	-	-	-	-	-	-	-	-	-	-	-	-	-	-
N02BSPE	-	-	-	-	-	-	822	-	-	-	628	-	-	-	-	-	-	-	-	-	-	-	-	-	-	-	-	-	-	-	-	-	-	-	-	-	-
N02BSUE	-	-	-	-	-	-	-	-	-	-	1 326	-	-	-	1 600	-	-	-	-	-	-	-	-	-	-	-	-	-	-	-	-	-	-	-	-	-	-
N02BTAG	-	-	-	-	-	-	357	-	-	-	704	-	-	-	-	-	-	-	-	-	-	-	-	-	-	-	-	-	-	-	-	-	-	-	-	-	-
N02BVOL	-	-	-	-	-	-	-	-	-	-	986	-	-	-	-	-	-	-	-	-	-	-	-	-	-	-	-	-	-	-	-	-	-	-	-	-	-
N02ZZ11	-	-	-	-	-	-	-	-	-	-	448	-	-	-	-	-	-	-	-	-	-	-	-	-	-	-	-	-	-	-	-	-	-	-	-	-	-
N02ZZ4	-	-	-	-	-	-	-	-	-	-	2 099	-	-	-	705	-	-	-	-	-	-	-	-	-	-	-	-	-	-	-	-	-	-	-	-	-	-
N02ZZ6	-	-	-	-	-	-	-	-	-	-	5 956	-	-	-	2 039	-	-	-	-	-	-	-	-	-	-	-	-	-	-	-	-	-	-	-	-	-	-
N02ZZZZ	-	-	-	-	-	-	902	-	-	-	1 085	-	-	-	-	-	-	-	-	1 582	-	-	-	-	-	-	-	-	-	-	-	-	-	-	-	-	-
N02ZZ9	-	-	-	-	-	-	-	-	-	-	754	-	-	-	-	-	-	-	-	-	-	-	-	-	-	-	-	-	-	-	-	-	-	-	-	-	-

NRO	Remise des APD (en trimestre après le T0) - <b>Remise des APD (en trimestre après le T0) - Remise des APD (en trimestre après le T0) - Remise des APD (en trimestre après le T0)</b>																																			
	1	2	3	4	5	6	7	8	9	10	11	12	13	14	15	16	17	18	19	20	21	22	23	24	25	26	27	28	29	30	31	32				
<b>Total</b>	-	-	11 402	11 402	11 402	11 402	36 129	36 129	36 129	36 129	74 259	74 259	74 259	74 259	90 202	90 202	90 202	90 202	93 706	93 706	93 706	93 706	94 681	94 681	94 681	94 681	94 681	94 681	94 681	94 681	94 681	94 681	94 681	94 681	94 681	
N02ABBC	-	-	-	-	-	-	-	-	-	-	2 621	2 621	2 621	2 621	3 413	3 413	3 413	3 413	3 413	3 413	3 413	3 413	3 413	3 413	3 413	3 413	3 413	3 413	3 413	3 413	3 413	3 413	3 413	3 413	3 413	
N02ACRG	-	-	-	-	-	-	-	-	-	-	-	-	-	-	424	424	424	424	424	424	424	424	424	424	424	424	424	424	424	424	424	424	424	424	424	424
N02ALUI	-	-	-	-	-	-	-	-	-	-	1 456	1 456	1 456	1 456	2 361	2 361	2 361	2 361	2 361	2 675	2 675	2 675	2 675	2 977	2 977	2 977	2 977	2 977	2 977	2 977	2 977	2 977	2 977	2 977	2 977	2 977
N02APIT	-	-	3 276	3 276	3 276	3 276	7 128	7 128	7 128	7 128	1 890	1 890	1 890	1 890	2 337	2 337	2 337	2 337	2 337	2 337	2 337	2 337	2 337	2 337	2 337	2 337	2 337	2 337	2 337	2 337	2 337	2 337	2 337	2 337	2 337	
N02APNG	-	-	-	-	-	-	-	-	-	-	1 890	1 890	1 890	1 890	2 337	2 337	2 337	2 337	2 337	2 337	2 337	2 337	2 337	2 337	2 337	2 337	2 337	2 337	2 337	2 337	2 337	2 337	2 337	2 337	2 337	2 337
N02APRO	-	-	-	-	-	-	-	-	-	-	3 601	3 601	3 601	3 601	5 484	5 484	5 484	5 484	5 484	5 484	5 484	5 484	5 484	5 484	5 484	5 484	5 484	5 484	5 484	5 484	5 484	5 484	5 484	5 484	5 484	
N02ASAR	-	-	-	-	-	-	1 309	1 309	1 309	1 309	2 377	2 377	2 377	2 377	2 377	2 377	2 377	2 377	2 377	2 377	2 377	2 377	2 377	2 377	2 377	2 377	2 377	2 377	2 377	2 377	2 377	2 377	2 377	2 377	2 377	
N02ASAX	-	-	-	-	-	-	-	-	-	-	-	-	-	-	-	-	-	-	-	415	415	415	415	598	598	598	598	598	598	598	598	598	598	598	598	598
N02ASOT	-	-	-	-	-	-	411	411	411	411	1 181	1 181	1 181	1 181	1 181	1 181	1 181	1 181	1 181	1 181	1 181	1 181	1 181	1 181	1 181	1 181	1 181	1 181	1 181	1 181	1 181	1 181	1 181	1 181	1 181	
N02BALE	-	-	-	-	-	-	-	-	-	-	690	690	690	690	1 349	1 349	1 349	1 349	1 349	1 349	1 349	1 349	1 349	1 349	1 349	1 349	1 349	1 349	1 349	1 349	1 349	1 349	1 349	1 349	1 349	
N02BALS	-	-	-	-	-	-	-	-	-	-	901	901	901	901	2 297	2 297	2 297	2 297	2 297	2 297	2 297	2 297	2 297	2 297	2 297	2 297	2 297	2 297	2 297	2 297	2 297	2 297	2 297	2 297	2 297	2 297
N02BCAT	-	-	-	-	-	-	-	-	-	-	869	869	869	869	869	869	869	869	869	869	869	869	869	869	869	869	869	869	869	869	869	869	869	869	869	869
N02BCAZ	-	-	-	-	-	-	-	-	-	-	985	985	985	985	985	985	985	985	985	985	985	985	985	985	985	985	985	985	985	985	985	985	985	985	985	985
N02BCOT	-	-	-	-																																

















Année de Livraison	
1	9657
2	18379
3	33939
4	36152
5	37031
6	22857
Total Résultat	158015

11402

20 265

38 612

39 110

37 766

22 914

**170069**

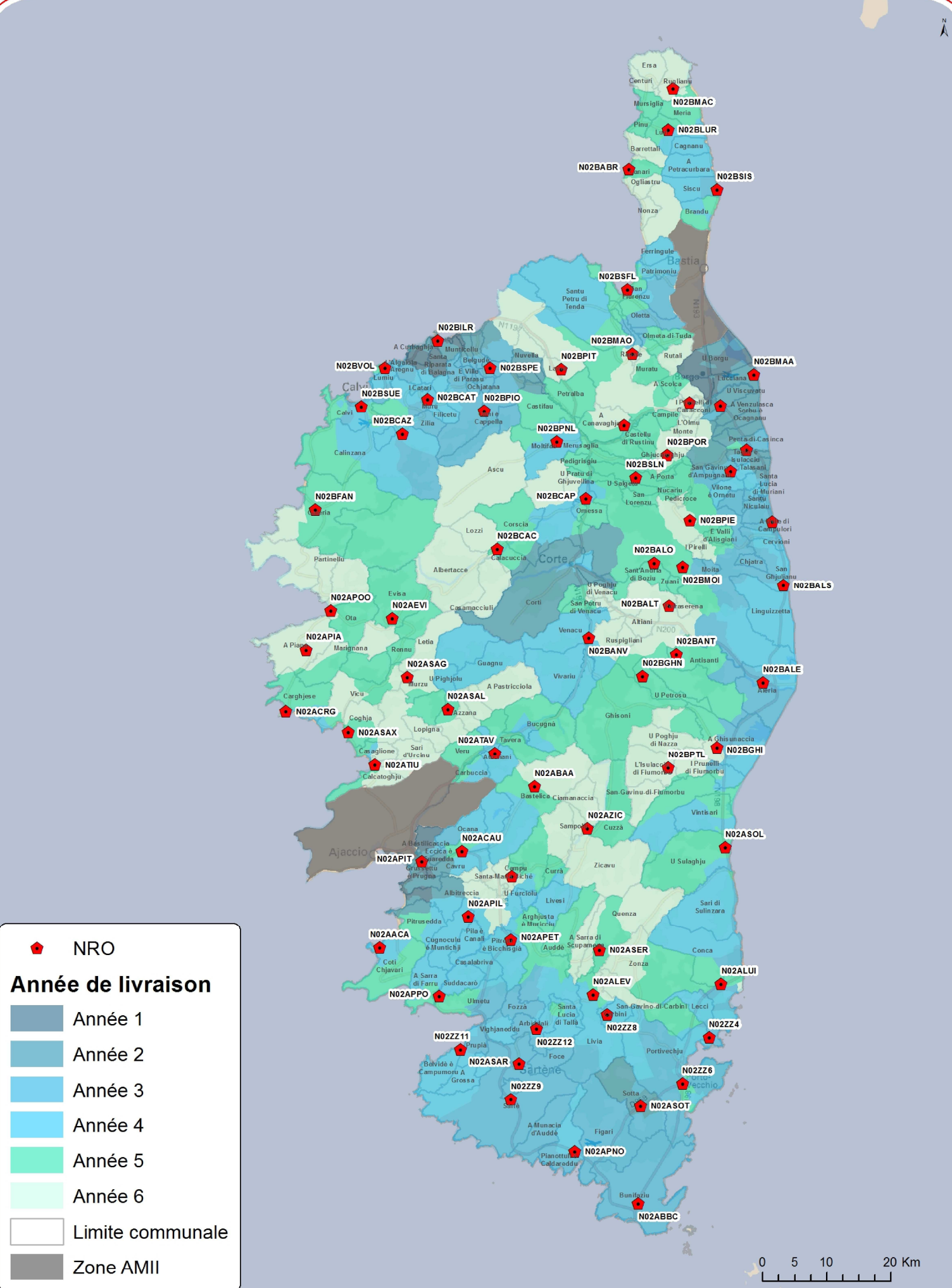



**Délégation de service public pour la  
conception, l'établissement et l'exploitation  
du réseau de communications électroniques à  
très haut débit de la Corse**

***Annexe 9.1 de la Convention***

***Calendrier de versement de la subvention***













	Mission 1	Mission 3	Total
nb prises	90 015	79 806	169 821
CAPEX	67,24 M€	85,15 M€	152,39 M€
IBLO accès	0,59 M€	0,52 M€	1,11 M€
Autres capex	2,15 M€	0,20 M€	2,35 M€
TOTAL capex	69,98 M€	85,87 M€	155,85 M€
<b>Subvention</b>	<b>24,32 M€</b>	<b>21,89 M€</b>	<b>46,21 M€</b>

<b>67 241 205 €</b>	<b>85 153 002 €</b>
90 015	79 806
747,00 €	1 067,00 €

34,8%      25,5%      30%

24 324 847    21 886 882

**Capitalisation de la société et montée de la Garantie Construction**      6,93 M€

80% entre la production des APD (20%) et l'inscription au fichier IPE (80%) par ZAPM

Mission 1	215 ZAPM	Par ZAPM	Total
		18 102 €	3,89 M€
		72 409 €	15,57 M€

Mission 3	201 ZAPM	Par ZAPM	Total
		17 422 €	3,50 M€
		69 690 €	14,01 M€

**Recette du réseau**      5%      2,31 M€

	M1	M3
La subvention pour raccordements longs est de 5,79 M€	2 675 153 €	3 113 118 €

M1 | M1+M3 | 46 211 729 €

15% | 15% | 6 931 759 €

39 279 970 €

16% | 8% | 19 459 878 €

64% | 34%

17 509 506 €

8% | 30%

2 310 586 €

5 788 271 €

52 000 000 €

Trimestres	1	2	3	4	5	6	7	8	9	10	11	12	13	14	15	16	17	18	19	20	21
APD	0	0	27	0	0	0	50	0	0	0	90	0	0	0	97	0	0	0	93	0	0
DOE	0	0	0	0	0	0	27	0	0	0	50	0	0	0	90	0	0	0	97	0	0
	année 1				année 2				année 3				année 4				année 5				
APD	27				50				90				97				93				
DOE	0				27				50				90				97				
Subvention	7 420 519 €				2 860 149 €				5 249 641 €				7 962 034 €				10 690 758 €				
recette + Paiemen	6 931 759 €				488 760 €				2 860 149 €				5 249 641 €				7 962 034 €				
	15,0%				1,1%				6,2%				11,4%				17,2%				

SRO	Nombre de prises éligibles	
N02AACA_164	390	15
N02AACA_337	497	19
N02AACA_339	532	19
N02AACA_366	334	15
N02ABAA_250	488	23
N02ACRG_291	490	23
N02AEVI_84	256	23
N02ALEV_326	467	23
N02ALUI_9	302	23
N02APIA_231	338	23
N02APIA_234	324	23
N02APOO_193	361	23
N02APOO_194	473	23
N02ASAG_265	449	23
N02ASAG_268	411	23
N02ASAG_63	350	23
N02ASAL_267	276	23
N02ASAL_269	278	23
N02ASAL_375	288	23
N02ASAX_220	183	23
N02ASAX_41	325	23
N02ASER_327	519	23
N02ASER_365	479	23
N02ATIU_221	340	23
N02ATIU_289	462	23
N02ATIU_78	349	23
N02ATMS_397	477	23
N02ATMS_402	490	23
N02AZIC_247	352	23
N02AZIC_377	547	23
N02AZIC_392	327	23
N02BABR_167	335	23
N02BABR_25	360	23
N02BABR_290	303	23
N02BALT_380	533	23
N02BALT_400	358	23
N02BANV_390	372	23
N02BBAR_118	481	23
N02BBAR_359	398	23
N02BCAC_372	446	23
N02BCAC_376	336	23
N02BCAC_64	342	23
N02BCAP_309	238	23
N02BFAN_192	363	23
N02BGHI_314	478	23

N02BGHI_387	486	23	clean.odt
N02BGHI_60	387	23	
N02BGHN_308	307	23	
N02BLEN_117	558	23	
N02BMAC_161	477	23	
N02BMAC_166	500	23	
N02BMAC_202	363	23	
N02BMAC_242	379	23	
N02BMAO_186	273	23	
N02BMAO_214	310	23	
N02BPIE_403	382	23	
N02BPIE_90	415	23	
N02BPIO_391	251	23	
N02BPIT_179	452	23	
N02BPOR_358	489	23	
N02BPTL_241	403	23	
N02BPTL_244	302	23	
N02BPTL_245	436	23	







**SFR** COLLECTIVITÉS



# Annexe 1.17 de la Convention

## Déploiement FTTH

Règles d'Ingénierie et de Modélisation

# Déploiement FTTH

- 1 • Dimensionnement et Spécifications** / Page 3
- 2 • Déploiement en Aérien** / Page 17
- 3 • Recettes et Mesures Optiques** / Page 44
- 4 • Règles de couplage au PM** / Page 50
- 5 • Modélisation Networks** / Page 56

# 1 - Dimensionnement et Spécifications

## SOMMAIRE

01. Schéma de Principe de la ZMD SFR
02. Dimensionnement des Câbles
03. Synoptique des Câbles de Transport
04. Synoptique des Câbles de Distribution
05. Répertoire des Câbles
06. Spécifications des BPE
07. Spécifications des PM300 & PM900  
(Armoire et Shelter)
08. Rampant et Fibres Verticales
09. Adduction du PM

# Schéma de Principe FTTH – Boucle locale

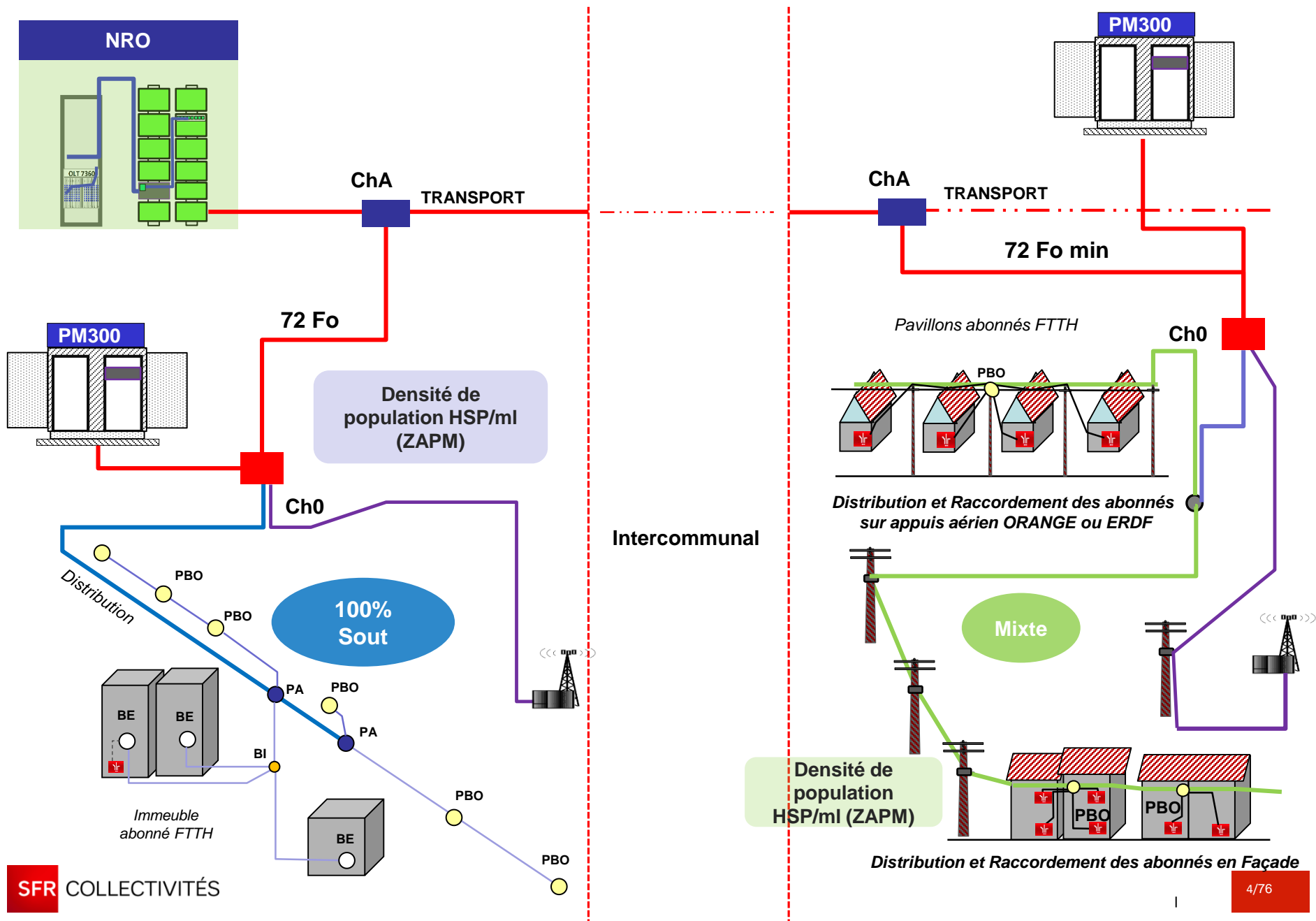

# Dimensionnement des Câbles 1/2

## 1) Câbles de Transport

- Baguette<sub>PM300</sub> = 72 FO & Baguette<sub>PM900</sub> = 72 FO min

$$F_{tra} = \text{Somme } (X_{PM300} * 72 \text{ FO} + Y_{PM900} * 72 \text{ FO})$$

- ⇒ Ne pas partager un tube de transport entre plusieurs BPE,
- ⇒ Utiliser la première taille de câble (144/288/432/576/720 Modulo 12) de capacité supérieure à  $F_{tra}$

## 2) Câbles Baguette de transport

- Les baguettes sont généralement des câbles de 72 FO (en modulo 6 uniquement).
- L'affectation de l'usage des tubes est détaillée ci-dessous :

### Baguette<sub>PM300</sub> = 72 FO

- Opérateurs : 48 FO => Tubes 1 à 8
- Entreprises PàP : 18 FO => Tube 9 à 11
- Radio : 6 FO => Tube 12
- Modulo 6

PM300 = de 300 à 500 logements max avec une cible moyenne de 400 logements.

### Baguette<sub>PM900</sub> = 72 FO min

- Opérateurs : 48 FO => Tubes 1 à 8
- Entreprises PàP : 18 FO => Tubes 9 à 11
- Radio : 6 FO => Tube 12
- Modulo 6

PM900 = de 700 à 950 logements max avec une cible moyenne de 900 logements. Il est possible de regrouper 2 x PM900 dans un shelter PM, mais il est indispensable de créer 2 numéros de SRO-BPI.

# Dimensionnement des Câbles 2/2

## 3) Câbles de distribution de la ZAPM

L'architecture en partie terminale de la ZMD SFR est en mono fibre, une seule fibre relie le PM et la prise d'un logement.

Les câbles qui alimentent les **PBO** et les **BE** sont en **modulo 6** (PA-BE ou BI-BE).

Les câbles qui alimentent les **PA** et les **BI** sont en **modulo 12** ou **modulo 6**.

**Dimensionnement des câbles de distribution :**

- **T<sub>PBO</sub> = Somme des Tubes alimentant chaque PBO**
  - Le **PBO** permet de raccorder des pavillons ou/et des petits collectifs (collectifs de 3 logements maximums inclus),
  - Il est situé en **GC**, sur **un appui aérien (ERDF/ORANGE/éclairage)** ou sur **une façade**,
  - **Capacité du PBO max= 5 abonnés : de 1 à 5 abonnés => 1 tube de 6 fo**
- **T<sub>BE</sub> = Somme des tubes alimentant chaque BE**
  - **Capacité du BE = 12 abonnés : de 1 à 6 abonnés => 1 tube de 6 fo et 7 à 12 abonnés => 2 tubes de 6fo**
  - 1 BE dessert jusqu'à **3 étages maximum, 2 BE peuvent couvrir un même étage** (optimiser les fibres avec le plan de casage),
  - 1 BE est installé en immeuble à partir de 4 logements.
- **N<sub>SP</sub> = Nombre de sites publics de la Distribution (inclus dans la surcapacité)**
- **N<sub>ENT</sub> = Nombre d'entreprises de la Distribution (en PàP inclus dans la surcapacité)**
- **N<sub>SR</sub> = Nombre de sites radio SFR de la Distribution (inclus dans la surcapacité)**
- **F<sub>dis</sub> = Somme des Tubes à déployer sur la distribution en fonction du modulo :**

$$F_{dis} = (T_{PBO} * 6 + T_{BE} * 6) * 1,4$$

➔ Avec **1,2 (min) de coefficient de surcapacité (soit 120% min)** appliqué à la distribution (à partir d'un PM).

➔ Utiliser un câble de capacité directement supérieure à F<sub>dis</sub>

➔ Lorsque la sur capacité résiduelle des tubes est trop importante et que le coefficient de sur capacité entraine l'utilisation d'un câble trop important => remonter le sujet au CDP déploiement qui pourra valider l'utilisation d'un câble plus petit.



# Synoptique des câbles de Transport

Les câbles de transport sont de tailles 720 FO, 576 FO, 432 FO, 288 FO et 144 FO.

- Les BPE permettent de raccorder toutes les fibres des câbles de transport (maintenance),
- Un BPE est posé en passage toutes les 3 chambres avec une distance max entre 2 BPE  $\leq$  1000 m,
- Les câbles de 432 FO à 720 FO sont déployés sur un linéaire minimum de 2000m (sauf validation du CDP déploiement pour des cas techniques spécifiques).

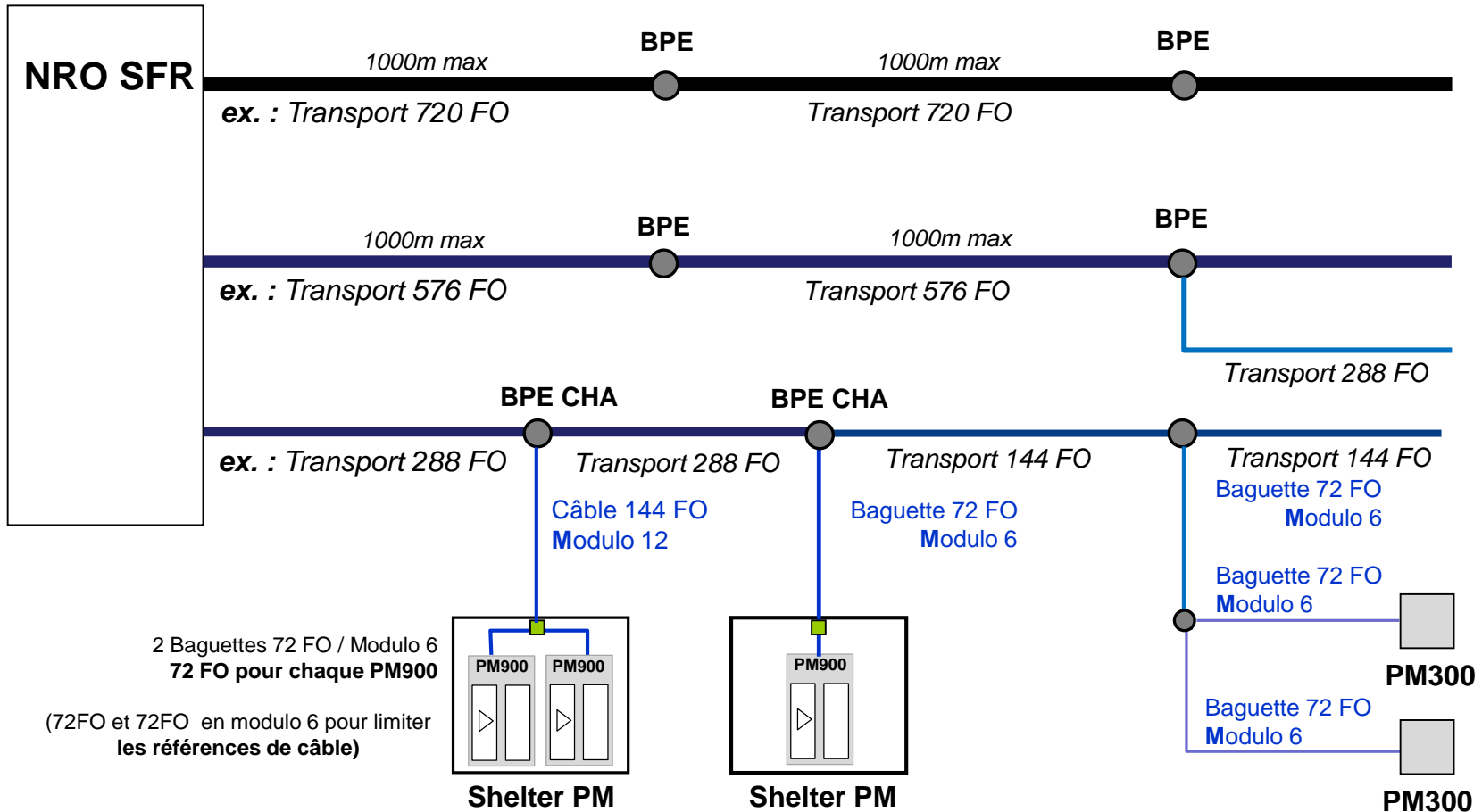

# Synoptique des câbles de Distribution

## PM900

Les câbles de 432 FO à 720 FO ne peuvent être utilisés pour la distribution qu'après réalisation d'une étude complète montrant la saturation des fourreaux, la place disponible dans les chambres pour accueillir les BPE, l'intérêt de cette solution et après validation du CDP déploiement SFR.

Les câbles de distribution 288 FO et 144 FO sont plus adaptés à la taille des chambres de la ZAPM en ZMD.

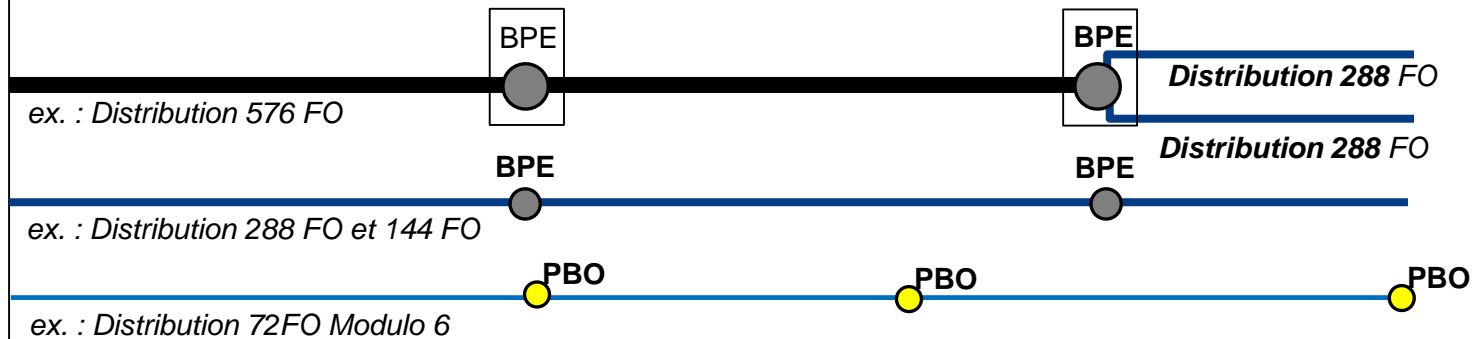

## PM300

Les câbles de 432 FO à 720 FO ne sont pas autorisés pour la ZAPM de PM300, et les câbles 288FO sur validation du CDP Déploiement SFR.

Les câbles PM↔PA sont classiquement de tailles 144 FO (modulo 12) et 72 FO (modulo 6),

Les câbles PM↔PBO et PBO↔PBO sont de tailles 96 FO, 72 FO, 48 FO, 36 FO et 24 FO modulo 6.

Les PBO utilisés doivent permettre le raccordement de toutes les fibres : soit le Manchon TYCO 48FO, le Black Box Nexans 72FO et en cours d'étude le mini OTE Tyco pour 72FO.

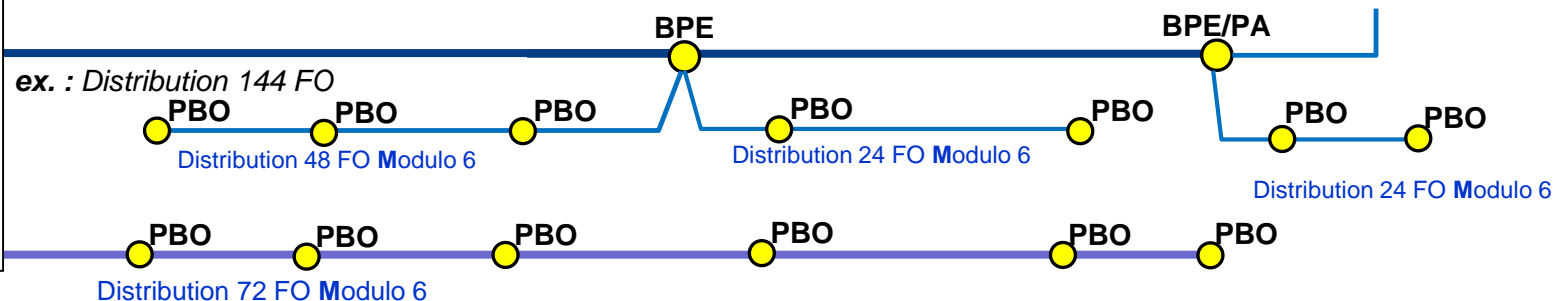

# Répertoire des Câbles Optiques

- Ci-dessous un tableau des principaux câbles (non exhaustif) pour le déploiement en ZMD.

Application	Désignation	Référence fournisseur	fournisseur
Conduite distribution	12 FO G.657A2 conduite INT/EXT modulo 6 gaine noire - marquage NC-SFR	N9866A	ACOME
Conduite distribution	24 FO G.657A2 conduite modulo 6 - marquage NC-SFR	N9663D	ACOME
Conduite distribution	36 FO G.657A2 conduite modulo 6 - marquage NC-SFR	TF103D	PRYSMIAN
Conduite distribution	48 FO G.657A2 conduite modulo 6 - marquage NC-SFR	N9229E	ACOME
Conduite distribution	72 FO G.657A2 conduite modulo 6 - marquage NC-SFR	N9230D	ACOME
Conduite transport	72 FO G.657A1 conduite modulo 12 - marquage NC-SFR	TF103G	PRYSMIAN
Conduite transport	144 FO G.657A1 conduite modulo 12 - marquage NC-SFR	TF103G	PRYSMIAN
Conduite transport	288 FO G.657A1 conduite modulo 12 - marquage NC-SFR	TF103G	PRYSMIAN
Conduite transport	432 FO G.657A1 conduite modulo 12 - marquage NC-SFR	TF104G	PRYSMIAN
Conduite transport	576 FO G.657A1 conduite modulo 12 - marquage NC-SFR	TF104G	PRYSMIAN
Conduite transport	720 FO G.657A1 conduite modulo 12 - marquage NC-SFR	TF104G	PRYSMIAN
Colonne montante	24 FO G.657A2 riser modulo 6 - marquage NC-SFR	N8526D	ACOME
Colonne montante	36 FO G.657A2 riser modulo 6 - marquage NC-SFR	N8527D	ACOME
Colonne montante	48 FO G.657A2 riser modulo 6 - marquage NC-SFR	N8528C	ACOME
Colonne montante	72 FO G.657A2 riser modulo 6 - marquage NC-SFR	N8201D	ACOME
Aérien distribution	24 FO G.657A2 aériens cylindriques modulo 6 - marquage NC-SFR	FTUF0136D	PRYSMIAN
Aérien distribution	48 FO G.657A2 aériens cylindriques modulo 6 - marquage NC-SFR	FTUF0136D	PRYSMIAN
Aérien distribution	72 FO G.657A2 aériens cylindriques modulo 6 - marquage NC-SFR	FTUF0136D	PRYSMIAN
Aérien distribution	144 FO G.657A2 aériens cylindriques modulo 6 - marquage NC-SFR	FTUF0136D	PRYSMIAN
BTS	12 FO G.657A1 modulo 12 gaine anti-rongeur - marquage NC-SFR	N9705B	ACOME

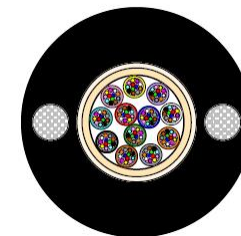

Gamme TF103G

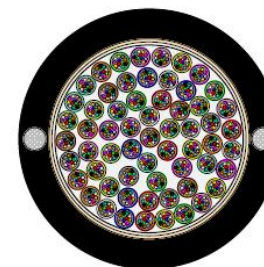

Gamme TF104G

## Code Couleur des Tubes & Fibres SFR

Un seul code couleur sera désormais utilisé sur le réseau SFR et répertorié chez nos fournisseurs. :  
Le code couleur de France Télécom (Cf. ci-dessus, le code couleur FT)

1	2	3	4	5	6	7	8	9	10	11	12
Rouge	Bleu	Vert	Jaune	Violet	Blanc	Orange	Gris	Marron	Noir	Turquoise	Rose

**Ordre des couleurs = Code couleur FT**

# Spécifications des BPE/PBO/BE

Pour chaque partie du réseau, le tableau ci-dessous définit le BPE à utiliser en fonction de ses spécifications.

À noter :

- Un BPE doit posséder **la capacité permettant d'épissurer toutes les fibres** des câbles en passage.
- Un PA permet l'adduction d'immeubles, un PBO permet le raccordement d'abonnés, mais **ces 2 fonctions ne peuvent pas être réalisées dans le même BPE.**
- Ci-dessous un tableau des principaux boîtiers (non exhaustif) pour le déploiement en ZMD.

Zone	Taille	Constructeur	Produit	Réf	Volume
BPE TRANSPORT	720 FO	TYCO	FTTH PEO2 720FO	FIST-GCO2-BD8-720T1-FR11	10l à 30l
BPE TRANSPORT	576 FO	TYCO	FTTH PEO2 576FO	FIST-GCO2-BC8-576T2-FR11	10l à 30l
BPE TRANSPORT	576 FO	TYCO	FTTH PEO2 576FO	FIST-GCO2-BC8-576T1-FR11	10l à 30l
BPE TRANSPORT	288 FO	TYCO	FTTH PEO1 288FO	FIST-GCO2-FR6-288T2-FR99	10l
BPE TRANSPORT	288 FO	TYCO	FTTH PEO1 288FO	FIST-GCO2-FR6-288T1-FR99	10l
BPE DISTRIBUTION	288 FO	TYCO	FTTH PEO1 288FO	FIST-GCO2-FR6-288T1-FR99	10l
BPE DISTRIBUTION	144 FO	3M	BPEO T1 EVOL 3M		l6
BPE DISTRIBUTION	72 FO	TYCO	OFDC TYCO		l6
PBO	48 FO	TYCO	OFMC TYCO		2l
PBO	72 FO	3M	BPEO T0 EVOL 3M		2l
PBO Aérien	48 FO	3M	Boitier 3M NG		2l
PBO Aérien	48 FO	TYCO	FIST-BD-1-FR05		2l
FTTS	48 FO	NEXANS	BOITIER OUTDOORP NEXANS		2l



# Spécifications du PM300

PM300 passif IDEA OPTICAL				
U	<b>BAIE 1</b>	Z O N E  D E  L O V A G E	<b>BAIE 2</b>	U
1	Tiroir 1 : Cpl 1v64 SFR		Tiroir 1	1
2			Distribution 144 FO / 3U	2
3	Tiroir 2 : Cpl 1v64 SFR			3
4	Tiroir 3		Tiroir 2	4
5	Coupleurs OC1		Distribution 144 FO / 3U	5
6	(2*1v64 ou 4*1v32 / 3U)			6
7	Tiroir 4		Tiroir 3	7
8	Coupleurs OC2		Distribution 144 FO / 3U	8
9	(2*1v64 ou 4*1v32 / 3U)			9
10			Tiroir 4	10
11			Distribution 144 FO / 3U	11
12				12
13			Tiroir 5 option	13
14			Distribution 144 FO / 3U option	14
15				15
16				16
17				17
18				18
19				19
20				20
21				21
22				22
23				23
24				24
25				25
26			TC3 Transport OC2 24FO 1U	26
27			TC2 Transport OC1 24FO 1U	27
28		TC1 Transport SFR 24FO 1U	28	

Profondeur armoire = 350mm

## Spécifications du PM300 SFR

- Armoire de rue en Aluminium simple peau,
- Fournisseur : IDEA OPTICAL,
- Capacité : 500 logements maximum,
- **BAIE 1 format 19pouce - 28U**
  - Baie réservée aux tiroirs de coupleur Opérateurs (1v64, 1v32 ..),
    - Un 1<sup>er</sup> coupleur 1v64 est allumé à la MES du PM pour SFR,
    - 10U utiles pour actifs en haut de la baie 1 pour la version double peau,
- **BAIE 2 format 19pouce - 28U**
  - Baie réservée aux tiroirs de distribution en 144 FO (3U) et aux tiroirs de collecte-transport 24-36 FO des Opérateurs.
  - En option : ajout d'un 5<sup>ème</sup> tiroir de distribution de surcapacité (ex. : 500lgts),
- Câble de transport de 24 FO modulo 6 à raccorder en bas de BAIE 2.
- Dimensions en simple peau : 350 mm \* 1600 mm \* 1600 mm,
- Dimensions en double peau : 500 mm \* 1600 mm \* 1600 mm,
- Utilisation de jarretières optiques pour les abonnés de 1,6 mm de diamètre et d'une longueur unique égale à 3,50 m,



# Spécifications du PM900

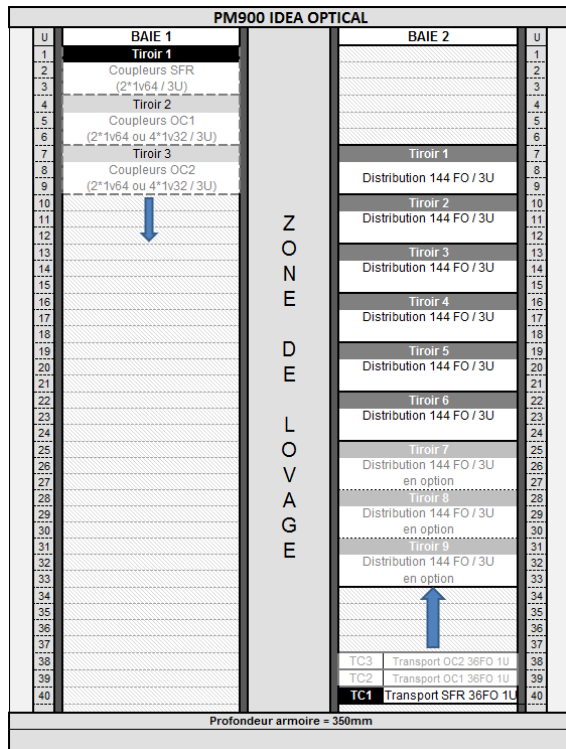

## Spécifications du PM900 SFR

- Ensemble de 2 baies 19 pouces / 40U.
- Dimensions : 350 mm \* 1600 mm \* 2000 mm,
- Fournisseur : IDEA OPTICAL,
- Capacité MAX du PM900 : 900 logements,
- **BAIE 1** : Format 19pouce - 40U
  - Baie réservée aux tiroirs de coupleur Opérateurs (1v64, 1v32 ...),
  - 2 coupleurs 1v64 sont allumés à la MES du PM pour SFR,
- **BAIE 2** : Format 19pouce - 40U
  - Baie réservée aux tiroirs de distribution en 144 FO (3U) et aux tiroirs de transport O.C. 24FO à 96FO 2U des Opérateurs.
  - En option : ajout de tiroirs de distribution de surcapacité (max. : 8x144FO)
- Utilisation de jarretières optiques pour les abonnés de 1,6 mm de diamètre et d'une longueur unique égale à 4 m,
- Installation intérieure dans un shelter PM, dans un local ou dans le NRO (zone dédiée),



# Spécifications Shelter PM



## Spécifications du Shelter Type PM

- Shelter béton : 2,5m x 2,5m x 2,5m (+ vide sanitaire enfouie de 40 cm)
- Fournisseur : EPSYS Schneider
- Capacité du shelter PM : 2 \* PM900 soit 1800 prises,
- Création de 2 références SRO-BPI-xxxxxxx (une par PM900),
- Câble de transport de 144 FO modulo 12 à raccorder, dans un BPE posé dans le vide sanitaire, sur 2 câbles de 72FO alimentant chaque Baie de chaque PM.

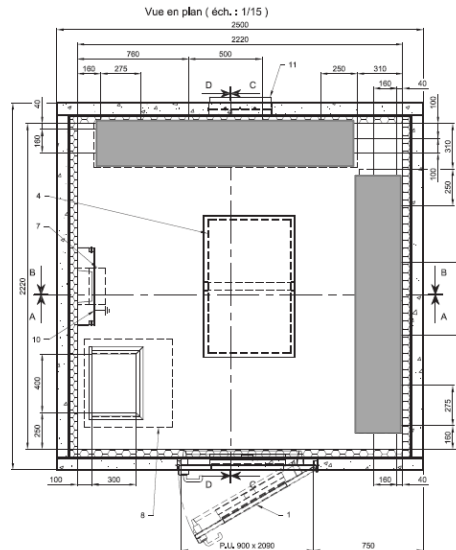
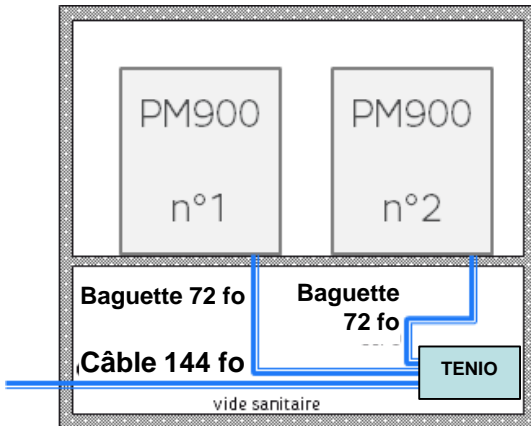

# Rampant et Fibres Verticales

## Règles d'ingénierie du Rampant et des Fibres Verticales

L'architecture en partie terminale de la ZMD SFR est en mono fibre, une seule fibre relie le PM et la prise d'un logement.

Les câbles qui alimentent les PBO et les BE sont en modulo 6 (PA-BE ou BI-BE).

Les câbles qui alimentent les PA ou/et les BI sont en modulo 12 ou modulo 6.

(Règles aux PBO et aux BE Cf. page 6)

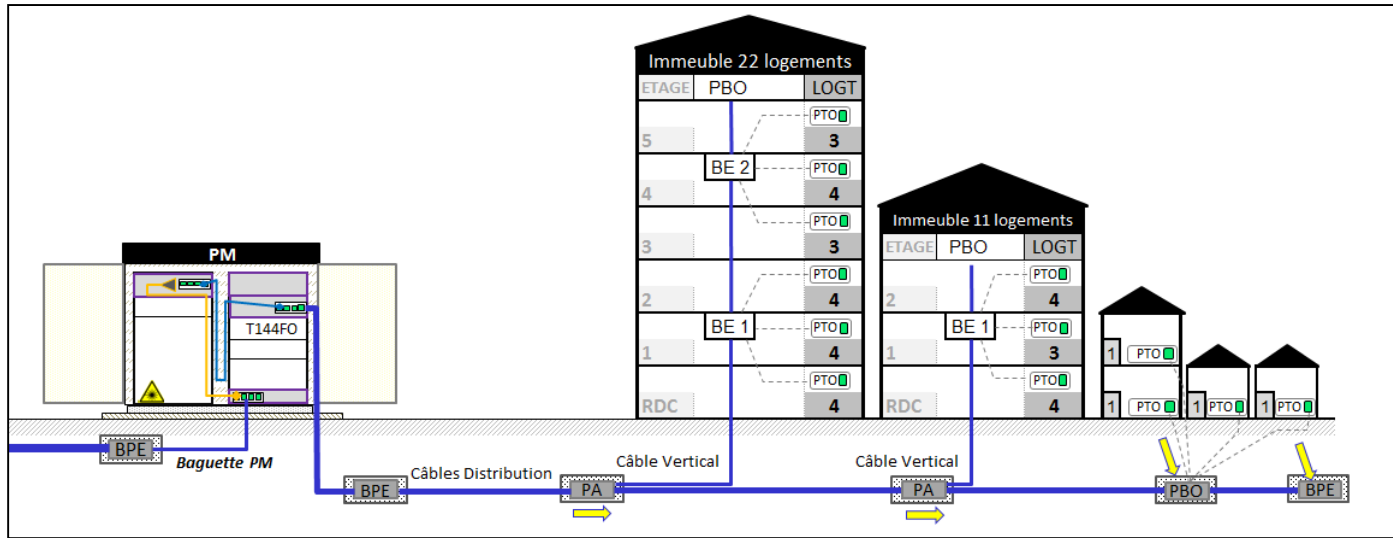

## Dossiers du VTL au format SFR stockés dans Sadirah

- Dossiers APS, APD et DOE du déploiement vertical = Cheminement des Câbles, emplacement des BPE et BE, Plan de Raccordement Récolé, Documents administratifs divers (Courrier, accès ...)

Plan de casage

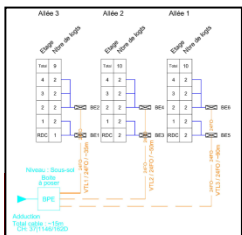

Plan de cheminement HZTL



Plan de Raccordement Récolé

Fichier ZIP  
ANNEXE RACCO-  
VTL-2015



# Adduction du PM

## Adduction du PM (Cf. ANNEXE E5)

### 1 - Ingénierie (SRO ETUDE)

- ⇒ Modélisation dans Networks de l'adduction : coupleur, jarretière, attributions ... (Cf. paragraphe 5),
- ⇒ Réalisation de la **Fiche d'Adduction (FDA)** et de la **Fiche de Situation**, injection des **2 docs dans Sadirah**,

### 2 – Déploiement (SRO EN DEPLOIEMENT)

- ⇒ Pose de la jarretières au NRO entre la ferme équipement et la ferme transport,
- ⇒ Pose du Coupleur au PM suivant les règles de dimensionnement,
- ⇒ **Dossier de Fin de Travaux à compléter** et à injecter dans **Sadirah au format ZIP**.
- ⇒ cf. ZIP ANNEXE FDA-DOE-2015, pour modèles de document.

Gestion des documents					
(4) Documents actuels					
	Nom	Type	Créateur	Date de création	Format
<input type="checkbox"/>	<a href="#">DOSSIER_INGENIERIE_SRO-BPI-4795608</a>	DOSSIER_INGENIERIE	INEO LYON_VTL	12/12/2013	Voir
<input type="checkbox"/>	<a href="#">DOSSIER_FIN_TRAVAUX_SRO-BPI-4795608</a>	DOSSIER_FIN_TRAVAUX	INEO LYON_VTL	20/12/2013	Voir
<input type="checkbox"/>	<a href="#">FICHE_DE_SITUATION_SRO-BPI-4795608</a>	FICHE_DE_SITUATION	INEO LYON_VTL	11/04/2014	Voir
<input type="checkbox"/>	<a href="#">PLAN_RACCO_SRO-BPI-4795608</a>	PLAN_RACCO	INEO LYON_VTL	17/04/2014	Voir

**Fichier ZIP :**  
**ANNEXE ING FDA-DOE v1 2015**

ING FICHE D'ADDITION DE PM EN ZMD FTTH					
LOGO MOE	RAF PM	Adresse PM	RAF Equipement	Adresse PM	RAF Equipement
	ARM-40321 / SRO-BPI-4795608	ANGLE RUE DU PAREY ET RUE JACQUES HERNAUD 69003 SAINT PRIEST	09101 69355	09101 69355	
ADDITIONS A VOIR AU NRO APPEL					
TRAVAIL	ADDITION	REF ADRESSE (PM)	PRENOM	STAT	COMMENTAIRES
22 75 100000 03 Input Port 2	22 75 100000 03 Input Port 1			A POSER	Attacher la référence PM... sur la jarretière au NRO
CONTINETS A COMPLETER A ADRESSE ADRESSE					
TRAVAIL	ADDITION	REF ADRESSE (PM)	PRENOM	STAT	COMMENTAIRES
0300 de SFR 174 01	02 75 100000 COLLECTE Input Port 1			A POSER	Attacher la référence PM... sur le piquet côté ferme transport
EQUIPEMENT					
EQUIP	SLOT	PORT	ONT		
09101 01	5	3	04		

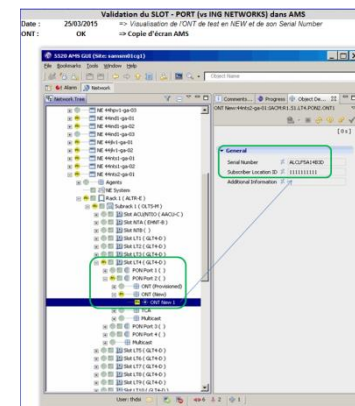
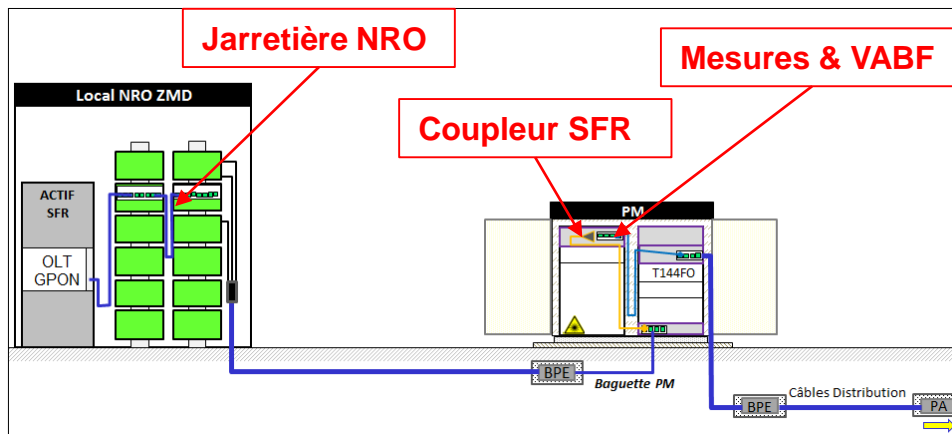

ACHERES	PMxxx	SRO-BPI-XXXXXX	Commentaire
<b>POINT DE MUTUALISATION - PM300 ARMOIRE DE RUE</b>			
Adresse 12 rue Marceau			
Code Postal / Ville 69300 GAGNY			
Constructeurs X 12812212 V 12121121			
Type de Claf MV12 standard			
Commentaires			
<b>Accès Spécifique PM</b>			
Nom / Contacts RAS			
Adresse RAS			
Gestionnaire Immeuble RAS			
NRO NRO GAGNY			
Nom Sbox			
Adresse Sbox			
Photo de situation			



# 2 – Déploiement en Aérien

## SOMMAIRE

- **Déploiement en Aérien : Préambule - Contexte**

- Infrastructures principales pour l'Aérien
- Schéma de Principe du FTTH en Aérien
- Dimensionnement de la distribution

- 01. • Déploiement FTTH sur Appuis ERDF**

- 02. • Déploiement FTTH sur Appuis ORANGE**

- 03. • Déploiement FTTH sur Façade**

- 04. • Raccordement de Pavillon en aérien**

- **Annexes : Matériel FTTH en aérien**

- PBO / Les câbles / Pincés d'arrimage

# Déploiement en Aérien

## Préambule - contexte

# Infrastructures principales pour l'AERIEN

## Appuis ERDF et Orange, façade

1. Appuis Aériens ERDF  
Distribution électrique  
distribution FT / éclairage



2. Appuis Aériens ORANGE  
raccordements France Télécom  
(paires de cuivre - câbles coax)



3. Façade de Logements  
raccordements France Télécom  
(paires de cuivre - câbles coax)



# Schéma de principe du FTTH en aérien

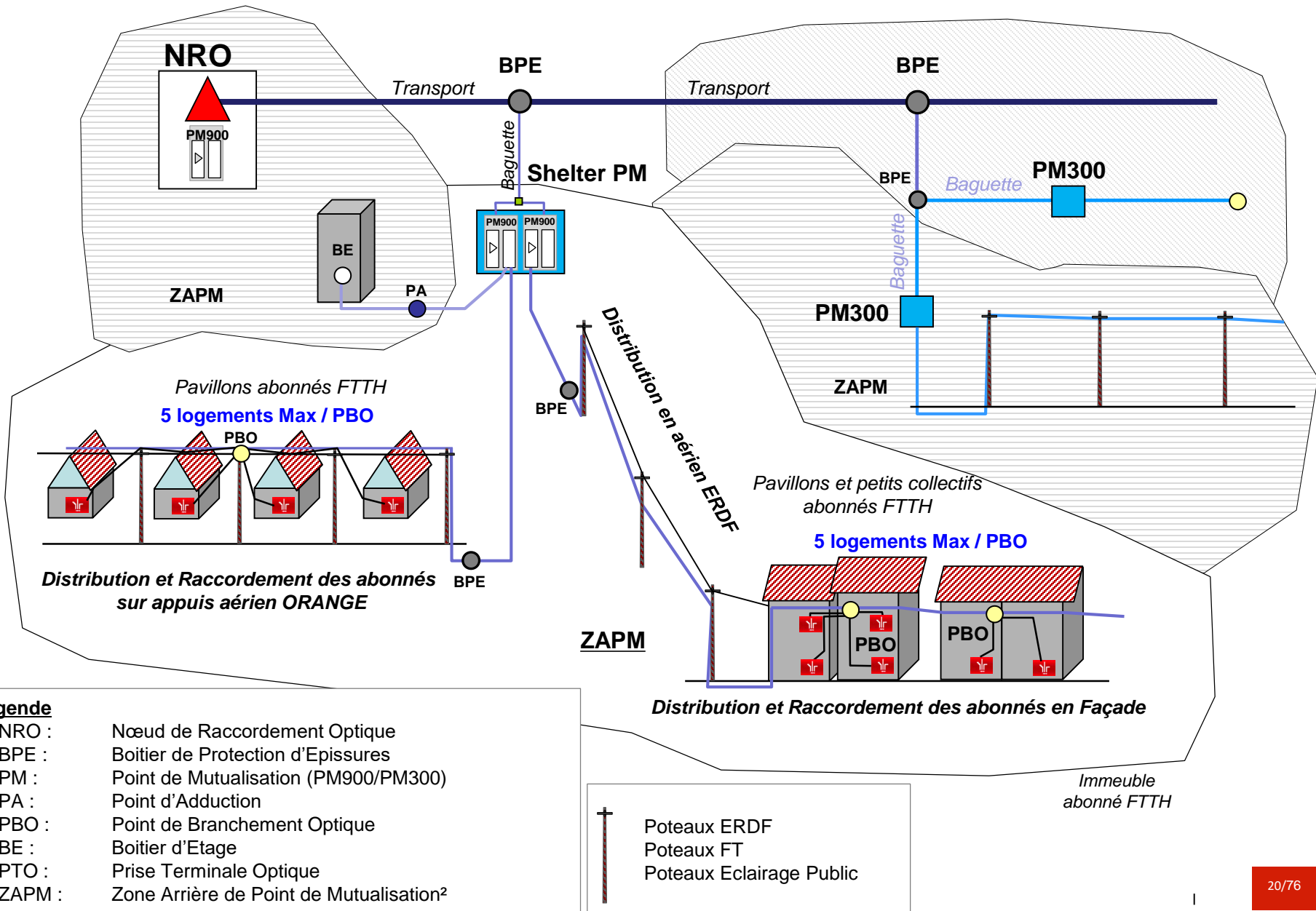

# Dimensionnement de la distribution en aérien

Le déploiement du réseau FTTH en aérien n'est autorisé que pour la distribution et le raccordement des abonnés (pavillons ou collectifs). Les trois supports de déploiement aérien ci-dessous sont traités dans ce document :

- Le déploiement sur les appuis aériens ERDF,
- Le déploiement sur les appuis aériens ORANGE,
- Le déploiement sur les façades des logements abonnés,

L'architecture en partie terminale de la ZMD SFR est en mono fibre, une seule fibre relie le PM et la prise d'un logement.

Les câbles aériens qui alimentent les PBO sont en modulo 6 et ont des caractéristiques spécifiques (Cf. annexes),

Les câbles qui alimentent les BE sont en modulo 6 (PM-BE, PA-BE ou BI-BE).

Les câbles qui alimentent les PA ou/et les BI sont en modulo 12.

Dimensionnement des câbles de distribution en aérien et règles communes :

- $T_{PBO}$  = Somme des Tubes alimentant chaque PBO
  - Le PBO permet de raccorder des pavillons ou/et des petits collectifs (collectif de 3 logements maximums inclus),
  - Il est situé sur un appui aérien (ERDF ou FT) ou sur une façade d'un logement (ou en GC),
  - Le PBO raccorde 5 abonnés maximum (1 tube de 6 fibres jusqu'à 6 abonnés)
    - $T_{BE}$  = Somme des tubes alimentant chaque BE
    - 1 BE est installé en immeuble à partir de 4 logements
    - 1 BE dessert jusqu'à 3 étages maximum / 2 BE peuvent couvrir un même étage
    - 1 BE raccorde 12 abonnés maximum, soit 2 tubes de 6 fibres maximum.
- les fibres pour les sites publics, entreprises (PàP), Sites Radio (3G-4G) sont inclus dans la surcapacité de la distribution.
- $F_{dis}$  = Somme des Tubes à déployer sur la distribution en fonction du modulo + la surcapacité
  - $F_{dis} = ( T_{PBO} * 6 + T_{BE} * 6 ) * 1,2$
  - 1,4 = coefficient de surcapacité de 20% appliqué à la distribution.
  - Utiliser le câble de capacité directement supérieure à  $F_{dis}$

# 1 – Déploiement sur appuis ERDF



# 1-Déploiement FTTH sur appuis ERDF

## Principe Général

Les câbles de distribution sont déployés entre les appuis aériens ERDF, en dessous des lignes EDF, en respectant les règles d'ingénierie matériels et de déploiement ERDF (Cf. convention ERDF page 8).  
 Les PBO sont déployés sur les appuis aériens ERDF, à environ 3m du sol, en respectant les règles d'ingénierie matériels et de déploiement ERDF (Cf. convention ERDF). Les POB sont étiquetés.  
 Les câbles de raccordement sont déployés entre les appuis ERDF, entre les appuis ERDF et les appuis ORANGE et les logements.

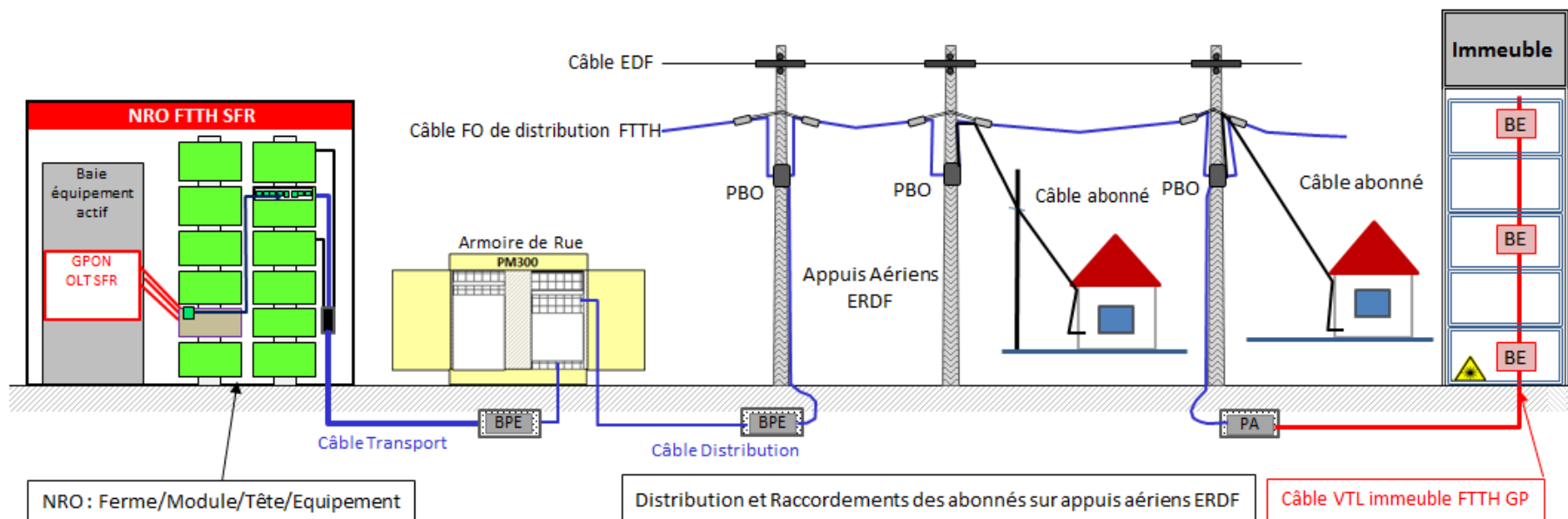

GPON OLT = Equipement Actif FTTH au NRO  
 BPE = Boitier Protection Epissures  
 PBOA = Point de Branchement Optique Aérien  
 PM300 = Armoire de rue de 300 à 500 abonnés

BE = Boitier d'étage  
 Câbles FO ACOME/NEXANS pour pose en aérien/façade/sous-terrain  
 Pincés et supports d'ancrage pour câble FO TELENCO

# 1-Déploiement FTTH sur appuis ERDF

## Principales Caractéristiques et Règles d'ingénierie

Règles générales d'utilisation des appuis aériens ERDF

Les Règles sont définies dans le modèle de convention relative à l'usage des réseaux publics de distribution d'électricité Basse Tension et Haute Tension. (Cf. fichiers RSI027\_Annexes\_v2.ZIP => Annexe 5 ou dans le Guide Pratique Appuis Communs HTA-BT)



Convention  
aériens ERDF 2013.7

### 1/ Principales Caractéristiques, Règles de Dimensionnement et de Déploiement des PBO

- Les PBO ont un volume inférieur à 6 dm<sup>3</sup> (l),
- 2 types de PBO sont en cours de validation chez SFR : mini OTE TYCO (pré-connectorisé) et le PBO 3M classique.
- Les PBO desservent 5 abonnés au maximum,
- Les PBO sont installés entre 2,5 et 3 mètres du sol, sur la même face (appuis bétons) que l'armement,
- Les PBO sont déployés à leurs positions optimales de façon à minimiser les longueurs des branchements aériens,
- Un maximum de 3 PBO est autorisé sur un même appui (cuivre, coaxial ou optique) et 1 seul par opérateur.

### 2/ Principales Caractéristiques, Règles de Dimensionnement et de déploiement des câbles

- Tous les câbles utilisés doivent être entièrement diélectriques et ne doivent comporter que des fibres optiques.
- Les câbles aériens sont spécifiques (distribution et drop), utiliser la gamme ACOME UNB1534 et NEXANS SP1794/95/96.
- Les câbles de branchement clients, dans la mesure où leur calcul de charges est basé sur un forfait doivent présenter un diamètre maximum de 6 mm et une masse linéique inférieure ou égale à 30 Kg/Km.
- Les nouveaux câbles optiques sont positionnés en dessous des réseaux d'énergie existants tel que défini dans les règles d'ingénierie appuis (Annexe 5).
- Les hauteurs des câbles sont réglementés en fonction des éléments survolés (Cf. Annexe 5 ERDF + page suivante)
- Les portées ne comporte pas plus de 3 branchements aériens en parallèle.
- Les câbles abonnés peuvent être fixer au poteau et rejoindre l'adduction du logement en GC à leur base
- Le lovage des câbles est interdit sur les appuis aériens.

# 1-Déploiement FTTH sur appuis ERDF

## Processus de déploiement sur aérien ERDF

Les 4 étapes importantes lors du déploiement sur Aérien ERDF

Convention / Annexes / CDC

### 1/ Calcul des Charges Mécaniques sur les poteaux : Etudes préalables

Point d'entrée unique : Responsable BE ERDF

- Fourniture de la cartographie du tracé des réseaux ERDF (par ville, au format Shape, sans la position des poteaux !),
- Définition des Règles/Version de CAMELIA utilisée, le MOE réalise ses calculs suite aux relevés terrains,
- Prévoir systématiquement les 30 dkN en plus pour les poteaux avec raccordement d'abonnés, (à confirmer)
- Définir le formalisme des dossiers d'étude = information annexe version 3 + 2 photos (faces avant / arrière),
- Validation des études = échantillonnage à environ 15% des demandes (prévoir délai) => poteau OK ou KO,

### 2/ Pré Visite de Validation :

Point d'entrée unique = Le Responsable d'Exploitation

- Suite à la validation des études, une pré visite terrain est à programmer. Elle a pour but de passer en revue tous les poteaux utilisés et de les valider visuellement,
- Prévoir la planification à l'avance, 2 à 4 semaines avant pour environ 30 poteaux par jours au maximum,
- Des poteaux OK CAMELIA, peuvent être à faire remplacer à la charge de l'Opérateur FTTH. => cout globale 2000 euros / poteau et 6-8 semaines (DR DICT)

Finalisée par le CR de visite qui fera foi.

### 3/ Le Plan de Prévention :

Le Plan de prévention avec le Responsable d'Exploitation, l'Opérateur et le MOE intervenant.

- PdP Type Accès aux Ouvrages (pas de DR DICT),
- L'élagage est en charge des communes à la demande ERDF, non lié aux projets fibres, mais peut-être pénalisant,
- Suite du PdP, le MOE réalise son déploiement, sans recette de travaux avec ERDF, ERDF contrôlera seul régulièrement par échantillonnage,

### 4/ Exploitation/Maintenance :

- L'opérateur intervient sur son installation fibre pour le Déploiement, l'Exploitation et la Maintenance
- En cas de maintenance, par ex: chute de poteaux, l'opérateur viendra reposer lui-même ses câbles fibres optiques.

# 1-Déploiement FTTH sur appuis ERDF

## Exemples d'études

=> Charte Graphique Aérien en cours de définition

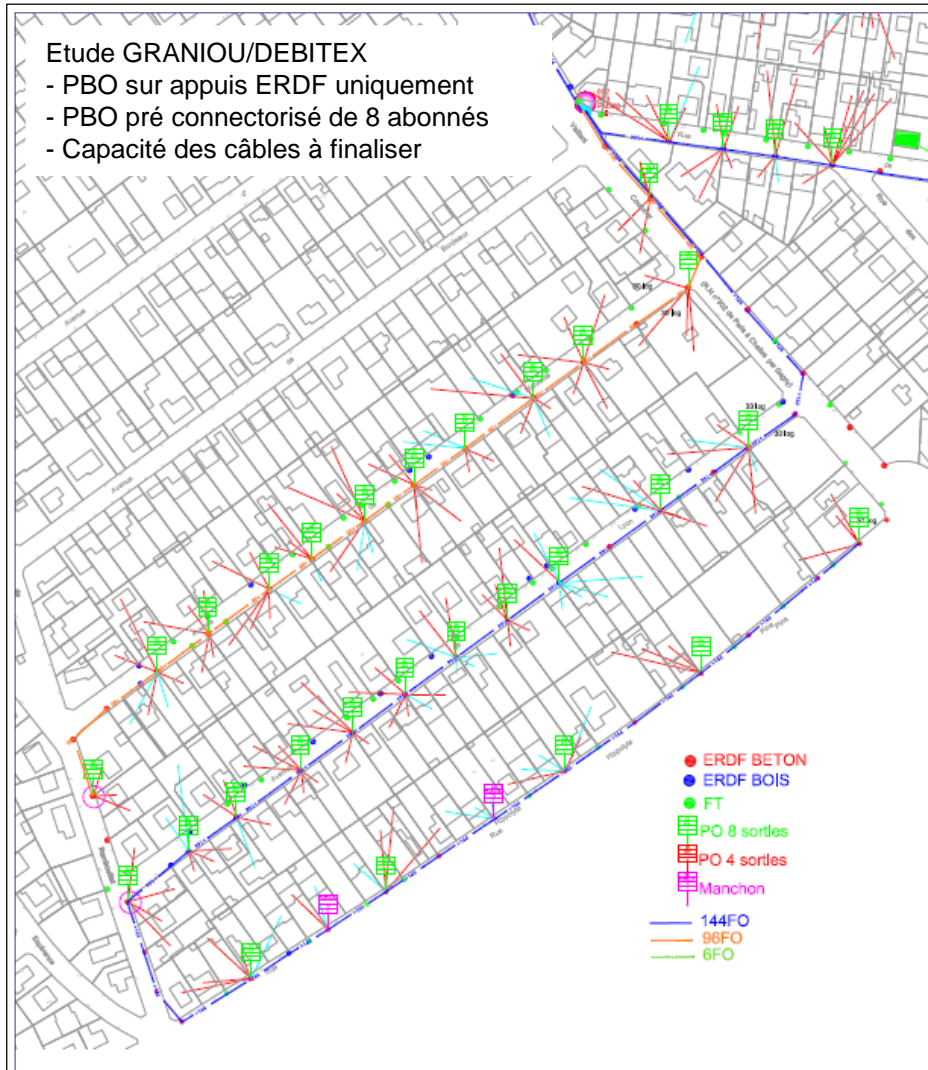

Règles de survol de parcelles

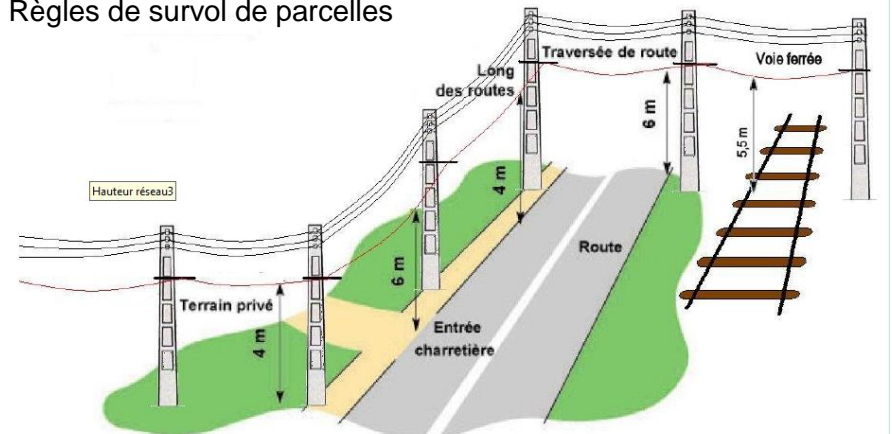

## 2 – Déploiement sur appuis ORANGE

# 2-Déploiement FTTH sur appuis ORANGE

## Principe Général

Les câbles de distribution sont déployés entre les appuis aériens ORANGE en respectant les règles d'ingénierie matériels et de déploiement ORANGE (Cf. Annexes D3/D4 et contrat appuis aériens).

Les PBO sont déployés sur appuis aériens ORANGE en respectant les règles d'ingénierie matériels et de déploiement ORANGE (Cf. Annexes D3/D4 et contrat appuis aériens).

Les câbles de raccordement sont déployés entre les appuis ORANGE, et entre appuis ORANGE et les logements.

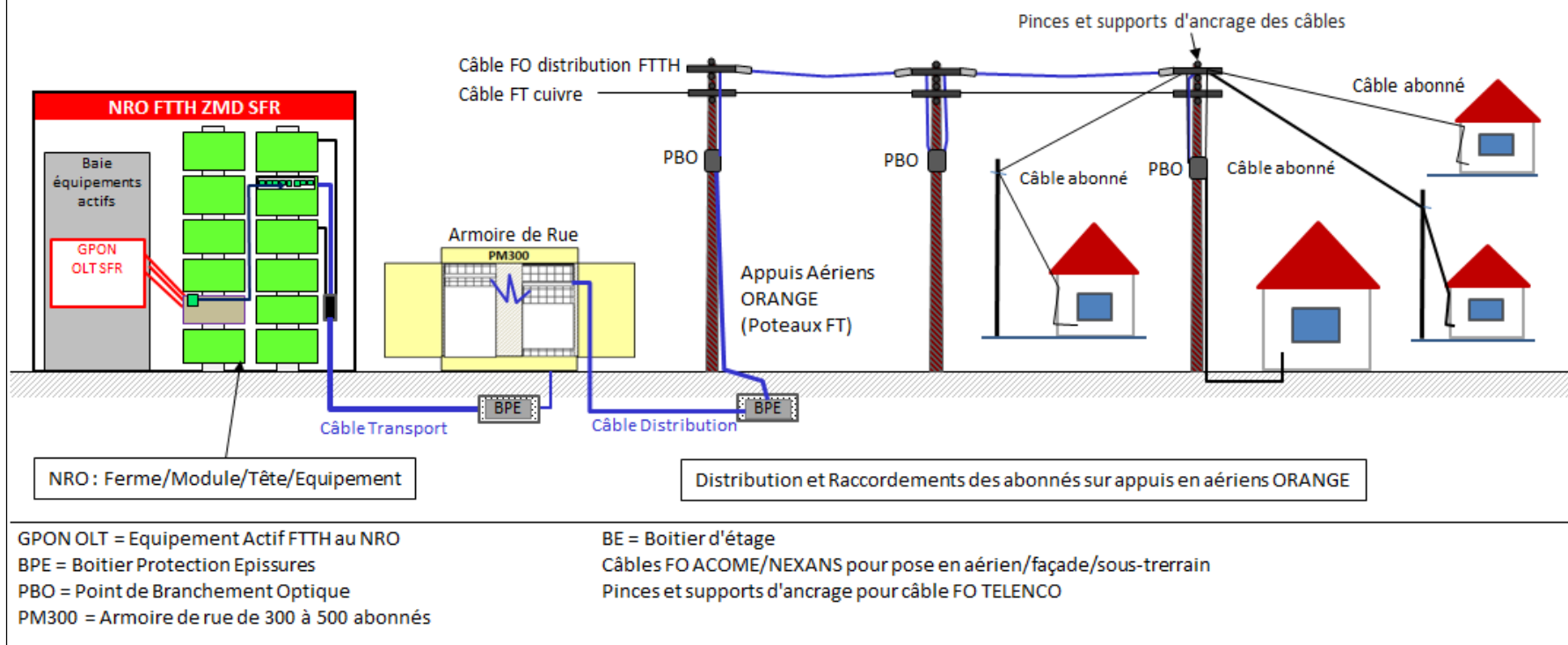



# 2-Déploiement FTTH sur appuis ORANGE

## Principales Caractéristiques et Règles d'ingénierie

Règles générales d'utilisation des appuis aériens ORANGE

Les Règles sont définies dans le contrat d'accès aux installations de génie civil et d'appuis aériens de la boucle locale de France Télécom, dans les règles d'ingénierie appuis (Annexe D3) et dans le cahier des charges (Annexe D4).



contrat d'accès  
aux appuis



Annexe D3 Règles  
ingénierie ...



Annexe D4 Cahier  
des charges

### 1/ Principales Caractéristiques, Règles de Dimensionnement et de Déploiement des PBO :

- Les PBO ont un volume inférieur à 6 dm<sup>3</sup> (l),
- 2 types de PBO sont en cours de validation chez SFR : mini OTE TYCO (pré-connectorisé) et le PBO 3M classique.
- Les PBO desservent 5 abonnés au maximum,
- Les PBO sont installés entre 2 et 4 mètres du sol et à 30 cm d'un boîtier existant,
- Les PBO sont déployés à leurs positions optimales de façon à minimiser les longueurs des branchements aériens,
- Un maximum de 3 PBO est autorisé sur un même appui (cuivre, coaxial ou optique) et 1 seul par opérateur.

### 2/ Principales Caractéristiques, Règles de Dimensionnement et de déploiement des câbles :

- Tous les câbles utilisés doivent être entièrement diélectriques et ne doivent comporter que des fibres optiques.
- Les câbles aériens sont spécifiques (distribution et drop), utiliser la gamme ACOME UND1534 et NEXANS SP1794/95/96 (Cf. annexes)
- Les câbles de branchement clients, dans la mesure où leur calcul de charges est basé sur un forfait (voir § 3.4), doivent présenter un diamètre maximum de 6 mm et une masse linéique inférieure ou égale à 30 Kg/Km.
- Les nouveaux câbles optiques sont positionnés au-dessus des nappes existantes tel que défini dans les règles d'ingénierie appuis.
- Les portées ne comporte pas plus de 3 branchements aériens en parallèle.
- Les câbles de distribution sont déployés entre les poteaux FT (*câbles bleus*),
- Les câbles abonnés sont déployés entre les appuis aériens et les logements, (entre les poteaux également),
- Les câbles abonnés peuvent être fixer au poteau et rejoindre l'adduction du logement en GC à leur base
- Le lovage des câbles est interdit sur les appuis aériens.

# 2-Déploiement FTTH sur appuis ORANGE

## Exemples de réalisation ORANGE

Appui FT en bois – PBO 3M



Appui FT en métal – PBO Corning Pré Connectorisé



PBO Corning Pré-Co

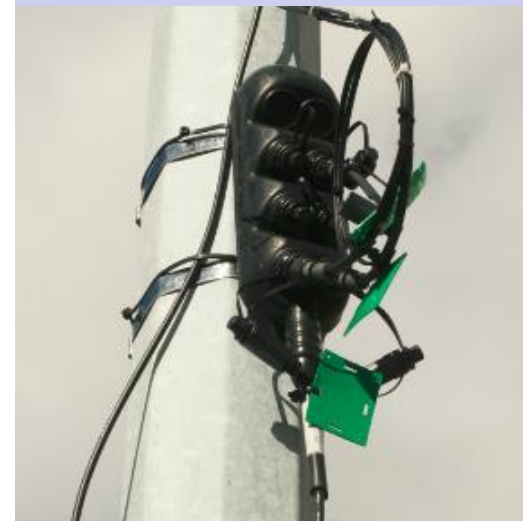

PBO T1 NG 3M





# 3 – Déploiement sur façade

# 3-Déploiement FTTH sur façade

## Principe Général

Les câbles de distribution sont déployés en façade des logements à raccorder en respectant les règles d'ingénierie matériels et de déploiement SFR.

Les PBO sont déployés en façade des logements.

Les câbles de raccordement sont déployés en façade des logements.

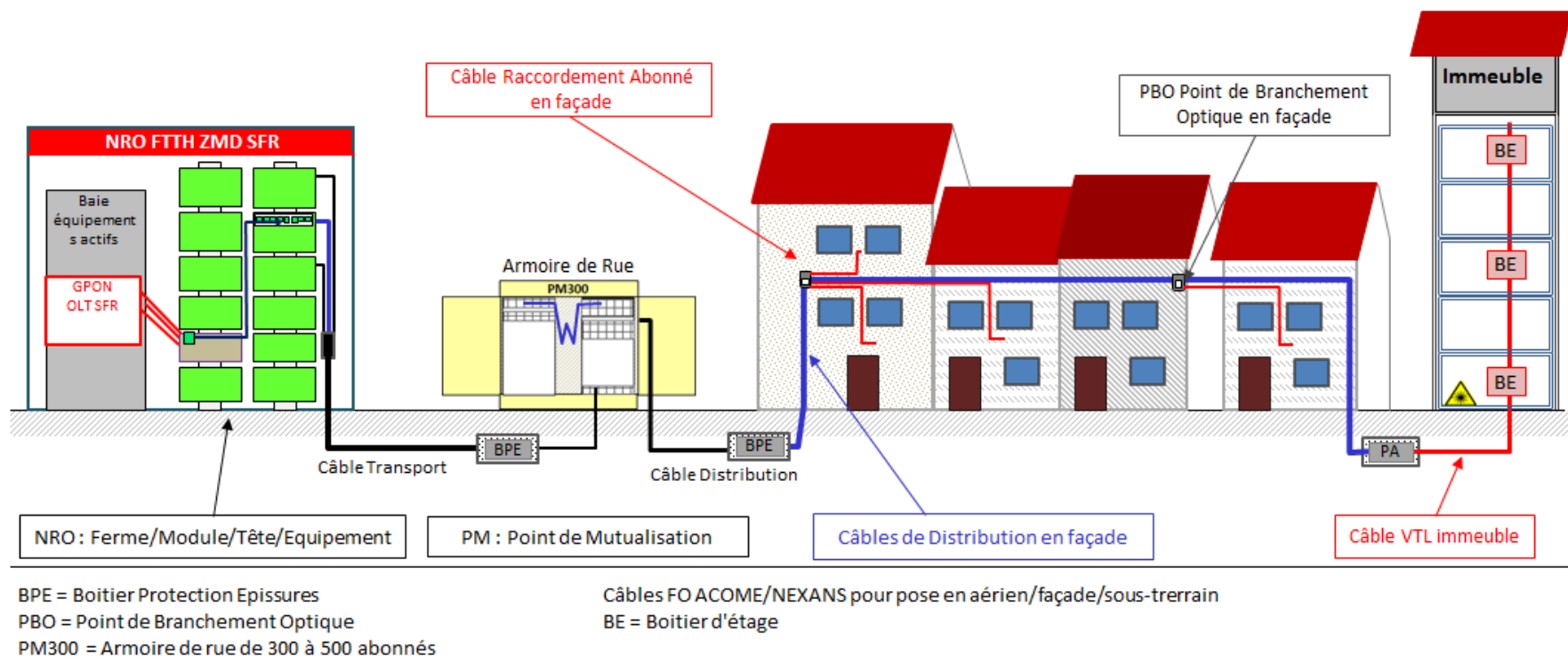

# 3-Déploiement FTTH sur façade

## Principales Caractéristiques et Règles d'ingénierie

Règles générales de Cheminement des câbles de fibre optique en façade

➤ Nécessite une servitude d'utilité publique (arrêté municipal) ou l'autorisation du propriétaire pour déployer.

Lorsque le bâti est continu, il arrive souvent que les câbles cheminent le long des façades, le plus souvent au niveau du premier étage au-dessus des enseignes lorsqu'il y a des commerces au rez-de-chaussée, ou sous la toiture.

Les dérivations s'effectuent sur la façade et le branchement est réalisé par percement au niveau de chaque logement.

Les câbles, fibres optiques, sont fixés régulièrement sur la façade selon plusieurs cas :

### 1/ Principales Caractéristiques, Règles de Dimensionnement et de Déploiement des PBO :

- Les PBO ont un volume inférieur à 6 dm<sup>3</sup> (l) et sont de couleur blanc ou ivoire,
- 2 types de PBO sont en cours de validation chez SFR : mini OTE TYCO (pré-connectorisé) avec capot et le PBO 3M classique.
- Les PBO desservent 5 abonnés au maximum,
- Les PBO sont installés au niveau du premier étage, au dessus des enseignes, en dessous des corniches ou sous les toitures,
- Les PBO sont déployés à leurs positions optimales de façon à minimiser les longueurs des branchements en façade,

### 2/ Principales Caractéristiques, Règles de Dimensionnement et de déploiement des câbles :

- Tous les câbles utilisés doivent être entièrement diélectriques et ne doivent comporter que des fibres optiques.
- Les câbles posé en façade pour la distribution sont spécifiques (type aérien), utiliser la gamme Acome ...xxxx et Nexans xxxx.
- Les câbles de branchement clients sont de couleurs ivoires et doivent présenter un diamètre maximum de 6 mm.
- Les nouveaux câbles optiques sont positionnés au-dessus des nappes existantes (10 cm au dessus).
- Le lovage des câbles est interdit en façade.

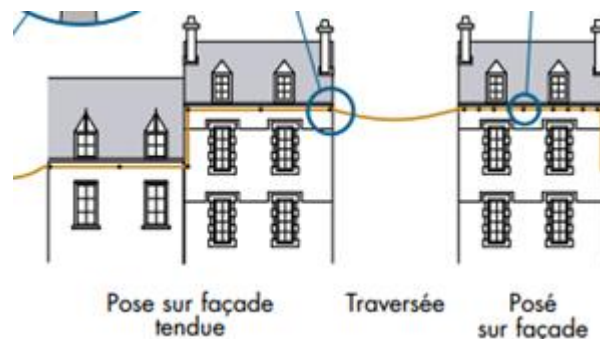

# 3-Déploiement FTTH sur façade

## Exemples d'études et de réalisation

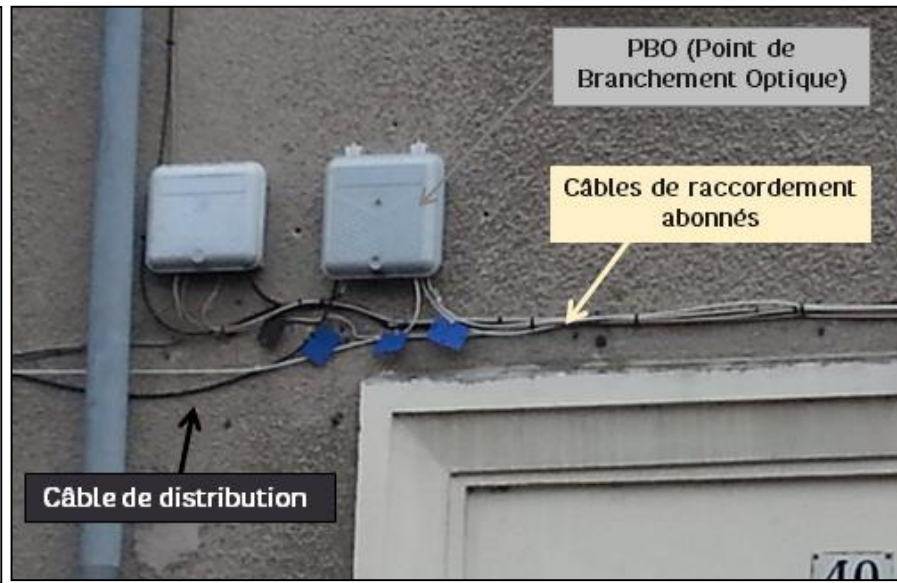
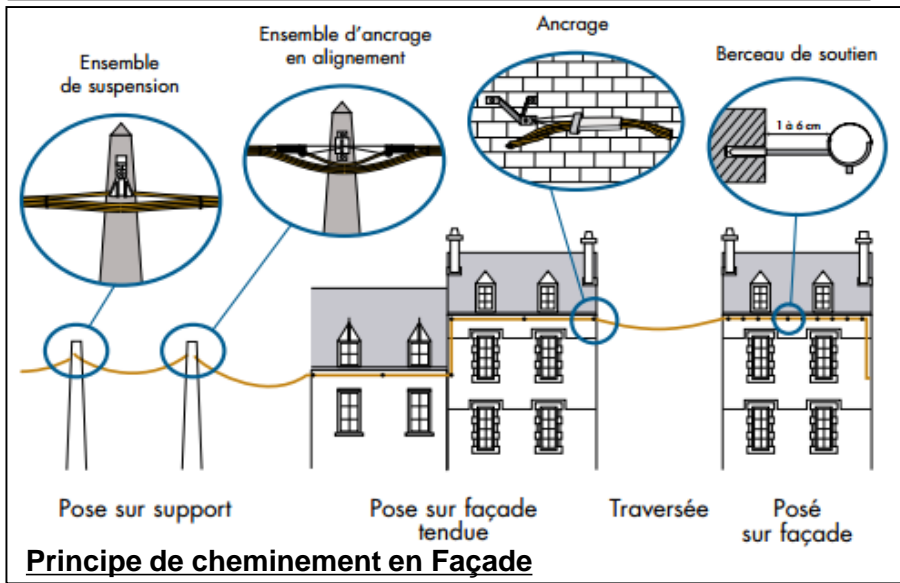
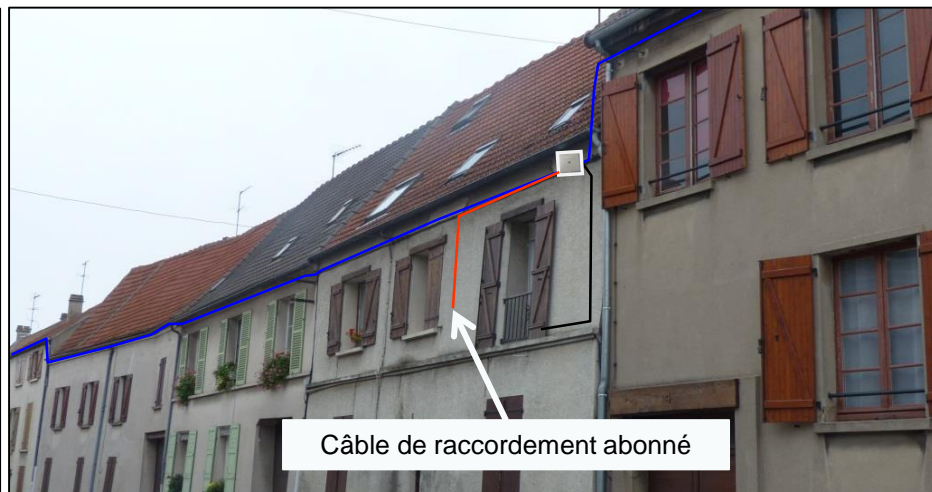
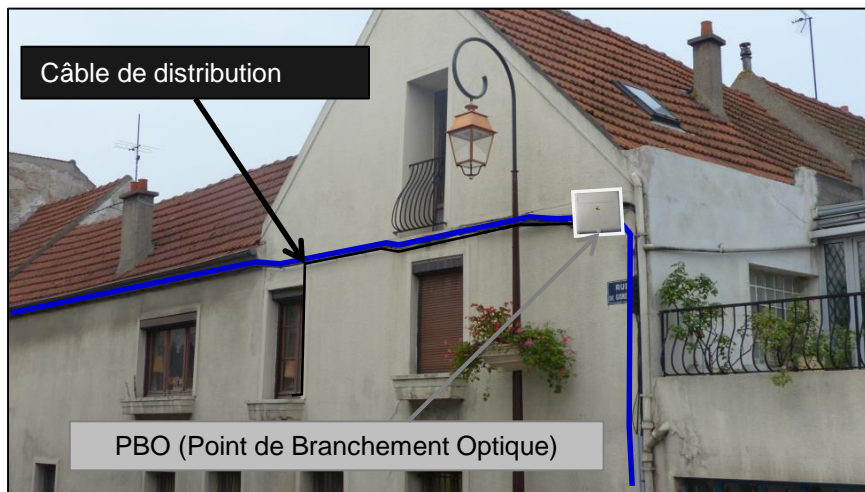

# 3-Déploiement FTTH sur façade

## Exemples d'APS (Pilote DETBITEX/GRANIOU)

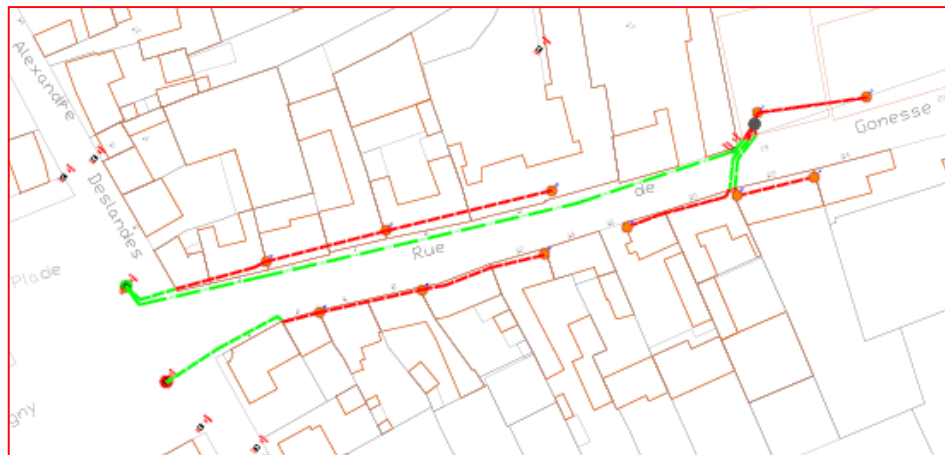
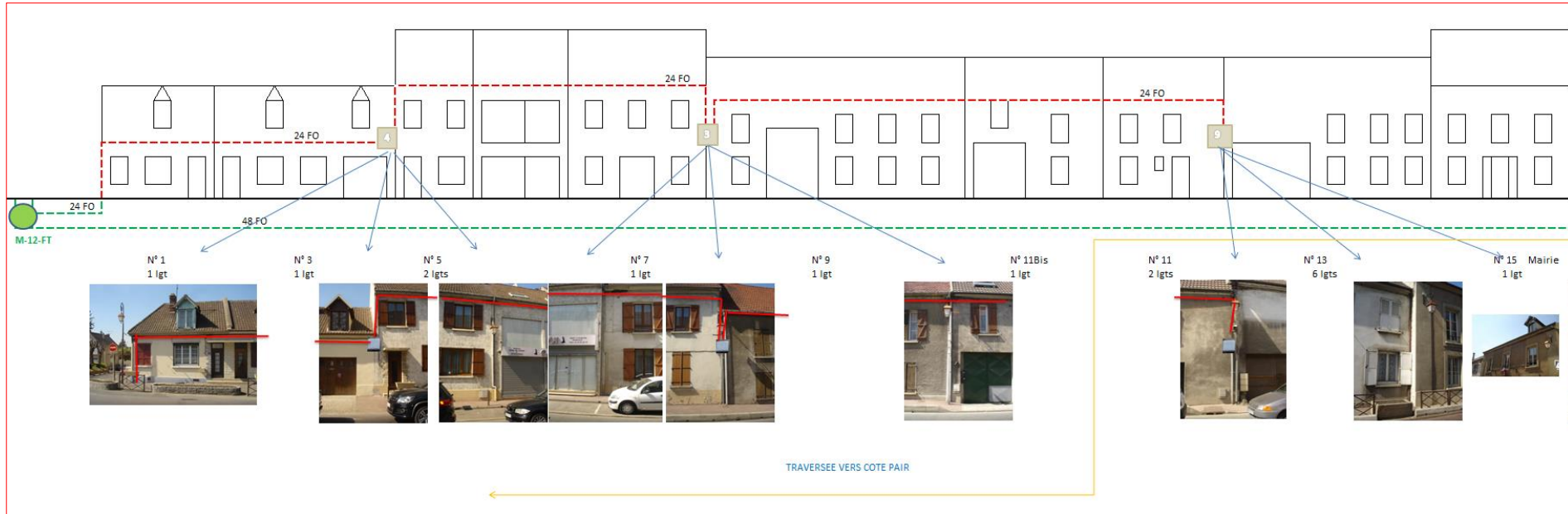

# 4 – Raccordement de Pavillons en Aérien



# 4-Raccordement de Pavillons en Aérien

## Solution avec PBO 3M par épissures

**Principe de raccordement des 2 pavillons en aérien (ex. : appuis ERDF) :**

- [1] Pose du câble de raccordement abonné entre l'appui et le pavillons (câble tendu par les pinces),
- [2] Epissurage de la fibre du câble de racco au PBO ( touret câble mono fibre),
- [3] Pose du câble abonné indoor (câble mono fibre ivoire) et de la PTO pré raccordé dans le logement,
- [4] Raccordement des 2 câbles Indoor/Outdoor dans le DTIO par épissure,
- [5] Raccordement pavillon 2 : câble dés habillable (indoor – outdoor)

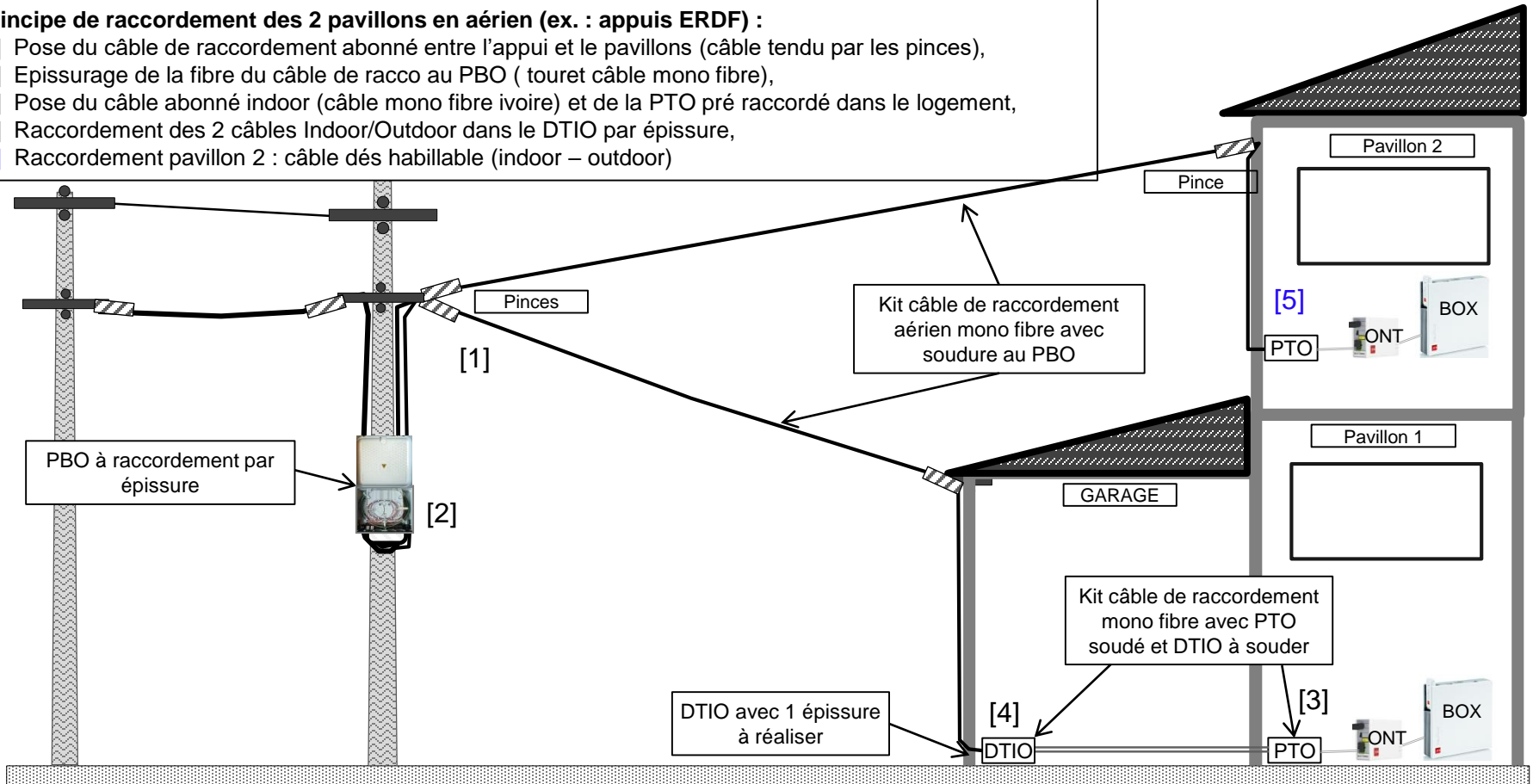

# 4-Raccordement de Pavillons en Aérien

## Exemple de réalisation

Exemple 1.17 Ingénierie Déploiement SFR

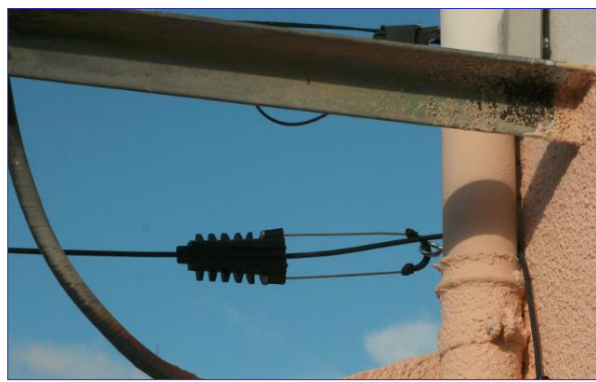



# Annexes

## Matériel FTTH pour le déploiement en Aérien

# PBO pour Aérien et Façade

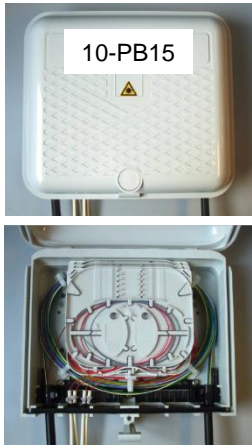

## PBO T1 NG : Point de Branchement Optique pour façade ou poteau

=> Solution de raccordement par épissures.

Sa conception est basée sur la gamme des boîtiers extérieurs type BMX. Sa taille a été réduite pour répondre au besoins de discrétion ou d'encombrement. Le boîtier se fixe sur une façade ou sur un poteau. Le couvercle du boîtier monté sur charnière est à fermeture à pêne.

L'amarrage des câbles est réalisé à l'intérieur du boîtier sur un peigne.

### Spécifications du boîtier :

- Thermoplastique, grils clair (RAL 7035), IP44,
- Dimensions en mm : H=213 l=240 P=73
- 2 à 4 x K7 – 24 à 48 FO / 2 câbles de distribution / 12 câbles de drops d'abonnés



# Câbles fo ACOME pour GC/Aérien/Façade

## Les câbles de distribution en aérien/façade/GC ACOME

### Câble 24 FO modulo 6

PN : N9650A CÂBLES OPTIQUES  
CÂBLE DE DESSERTE AÉRIENNE  
FAÇADE ET CONDUITE

**ACOME**

Réseaux Télécoms & Infrastructures

Rev : 1 18/04/2014

- ① - Eléments de renforts : Mèches d'aramide gonflantes .
- ② - Compact Tube : 6 fibres optiques sous une peau thermoplastique.
- ③ - Filins gonflants.
- ④ - Eléments de renforts : 2 FRP noyés dans la gaine.
- ⑤ - Gaine extérieure : polyéthylène HD, conforme à la NF EN 50290-2-24.

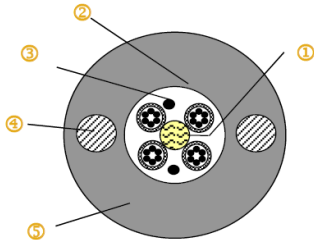

Fibres	Référence
24 fo	N9650A

Gaine	Ø extérieur =	9,4
Ext.	Ep. radiale =	2,2 mm

Caractéristiques (conforme à CEI 60793-2, CEI 60794-3-10, et CEI 60794-3-11)	Valeurs	Méthodes d'essai
Gammes de température	-40 / +70 °C -5 / +50 °C -40 / +70 °C	NF EN 60794-1-2 F1
Tension nominale d'utilisation <i>Allongement fibres ≤ 0.05 %</i> Tension maximale admissible <i>Allongement fibres ≤ 0.3 %</i> (1) Tension de rupture du câble <i>pas de considération optique</i>	45 daN 170 daN 13kN	NF EN 60794-1-2 E1
Résistance à l'écrasement du câble (1)	Réversibilité à 35 daN 30 daN/cm	NF EN 60794-1-2 E3
Rayon de courbure statique (1)	75 mm	NF EN 60794-1-2 E11
Résistance à la pluie (rayon mini)	40 mm	NF EN 60794-1-2 E10
Pénétration d'eau	Etanchéité longitudinale	NF EN 60794-1-2 F5
Poids nominal du câble	71 kg/km	
Tension et flèche d'installation à 15 °C pour une portée définie.	portée : 40m Flèche : 0,52m (1,3%) portée : 60m Flèche : 0,78m (1,3%)	Tension : 270N Tension : 405N

(1) : Variation d'affaiblissement au cours de l'essai ≤ 0,1 dB (G.657A@1550 nm); Valeurs en dB/km pour cycle de température.

Et en étude, un câble 144FO modulo 12 permettant de réduire le nombre de câble en sortie de PM (le 144 FO ne passe pas dans les PBO par contre).

### Câble 48 FO modulo 6

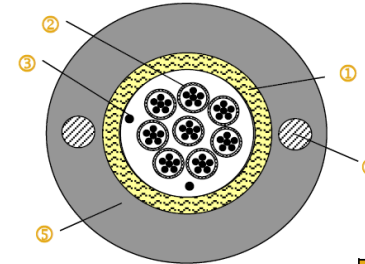

Fibres	Référence
48	N9651A

Gaine	Ø extérieur ≤	11 mm
Ext.	Ep. radiale =	2,2 mm

### Câble 72 FO modulo 6

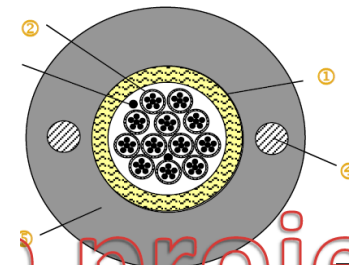

Fibres	Référence
72	N9698A

Gaine	Ø extérieur <	12 mm
Ext.	Ep. radiale =	2,2 mm

Hypothèses		N9650A	N9651A	N9698A
flèche de 1.3% à 15°C				
BT A ZVF	Portée max(m)	70	80	80
Vent=94km/h	Tension (N)	1782	1737	1950
Température=15°C	Flèche (m)	1.59	2.39	2.3
BT B ZVF	Portée max.	80	80	80
Vent=50km/h	Tension	1201	1386	1680
Température=-10°C	Flèche	0.98	0.95	0.86

# Câbles fo de Raccordement Clients

## Les câbles de raccordement des abonnés en aérien

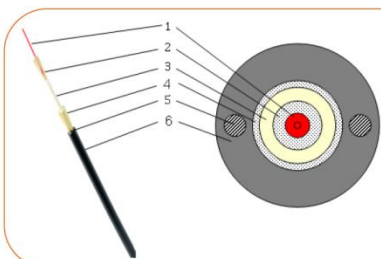

### Légende :

- ① **Fibre optique** : 1 à 2 Fibres optiques monomodes semi-serrée 900µm. Structure semi-serrée dénudable rapidement, 1m/min
- ② **Renforts** : Mèches d'aramides.
- ③ **Câble d'abonné** : Gaine Zéro Halogène ignifugée (LSOH) stabilisée UV, conforme EN 50290-2-27.
- ④ **Renforts et étanchéité** : Mèches d'aramides gonflantes.
- ⑤ **Renforts** : Renforts en FRP verre.
- ⑥ **Gaine finale** : Polyéthylène haute densité noir.



Diamètre nominal du câble (mm)

Traction maximale (N)

Résistance à l'écrasement (N/cm)

Rayon de courbure mini (mm)

Epaisseur min de la gaine (mm)

Diamètre câble d'abonné

Poids nominal (kg/km)



	Série 1194 1 fibres	Série 1240 2 fibres
Diamètre nominal du câble (mm)	6.1	7.7
Traction maximale (N)	730	830
Résistance à l'écrasement (N/cm)	200	
Rayon de courbure mini (mm)	60	75
Epaisseur min de la gaine (mm)	0.8	
Diamètre câble d'abonné	2.7	4.1
Poids nominal (kg/km)	30	40

## Pinces d'accrochage pour câble en Aérien

<http://www.telenco.com/2-fixation-pour-cables-aeriens>

<http://www.infra-tech.be/documents/pince%20ancrage-FO.pdf>



Diamètre du câble (mm)	6	7.8	8.5	9.6	10.7	11.3	13.5
Référence Pince Telenco	AC68L	ACADDS8	ACADDS8	ACADDS8	ACADDS10	ACADDS10	ACADDS12





# 3 – Recettes et Mesures Optiques

## SOMMAIRE

- 01. Réseau de Transport**
- 02. Réseau de Distribution**
- 03. Réseau Vertical (colonnes montantes)**
- 04. Cas Particulier : Immeuble raccordé**

# Recettes et Mesures Optiques

## 01-Réseau de Transport

Recette et Mesures des fibres du réseau de Transport

Réalisation des mesures par réflectométrie à partir du NRO :

- Sur 2 fibres/tube modulo 12 entre NRO ⇔ PM300 avec un bouclage au PM300,
- Sur 2 fibres/tube modulo 12 entre NRO ⇔ PM900 avec un bouclage au PM900,
- Sur 2 fibres/tube modulo 12 entre NRO ⇔ BPE de fin de câble de Transport avec un bouclage à la BPE,
  - Mesures dans les 2 sens et aux 2 longueurs d'onde 1310nm et 1490nm.

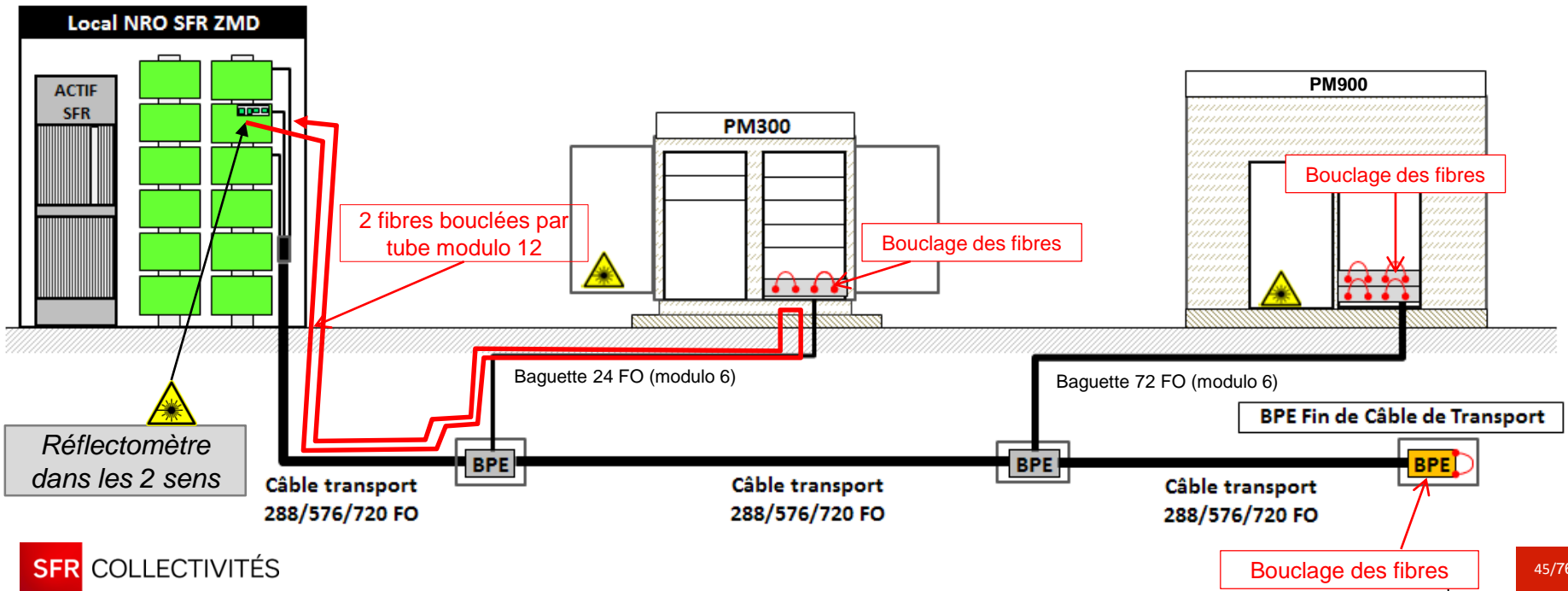

# Recettes et Mesures Optiques

## 02-Réseau de Distribution

1] Mesures des fibres du réseau de Distribution avant raccordement du VTL (Réflectomètre)

- Réalisation des mesures par réflectométrie à 1310nm à partir du PM300 ou du PM900 vers les BPE/PA/PBO les plus éloignés du réseau :
- => Mesure sur 1 fibre / tube modulo 12 ou 1 fibre / tube modulo 6 entre chaque PM ↔ PA / PBO / BPE de fin de réseau,

2] Qualification des fibres PM ↔ PBO / BPE (Laser visible)

- Réalisation d'un contrôle visuel de chaque fibre entre le PM et le PBO ou le BPE avec une source laser visible branchée au PM.
- => Vérification de la continuité optique et de l'ordre de branchement des fibres : respect des positions et du code couleur,

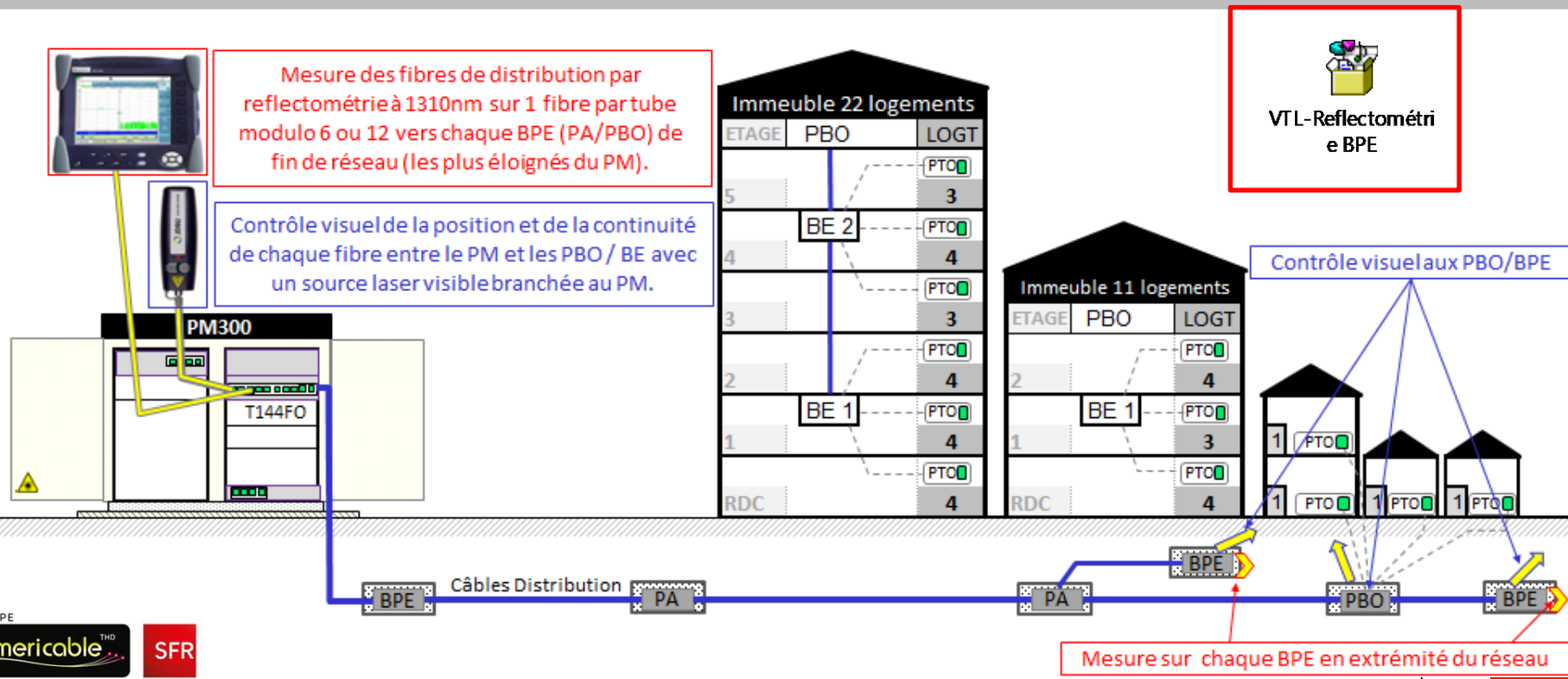



# Recettes et Mesures Optiques

## 03-Réseau Vertical

Pour la recette et les mesures sur le réseau vertical (colonnes montants), on parle plus tôt de Qualification.

Principe de qualification des fibres PM-PA-BE

1. Vérifier la continuité optique de chaque fibre du PM au BE/PBO,
2. Contrôler l'exactitude de l'ordre de branchement des fibres : respect des positions et du code couleur,

Méthodologie de qualification des fibres

1. Au PM, brancher une source lumineuse visible sur chaque position du tiroir de distribution et vérifier dans l'immeuble au niveau des BE, l'apparition de la source lumineuse dans l'ordre des fibres.
2. Noter « OK » sur le plan de raccordement dans la colonne « contrôle visuel au BE » pour chaque fibre contrôlée.
3. Editer le plan de raccordement spécifique à la ZMD SFR et l'injecter dans SADIRAH BDI sur le site VTL. (DOE),

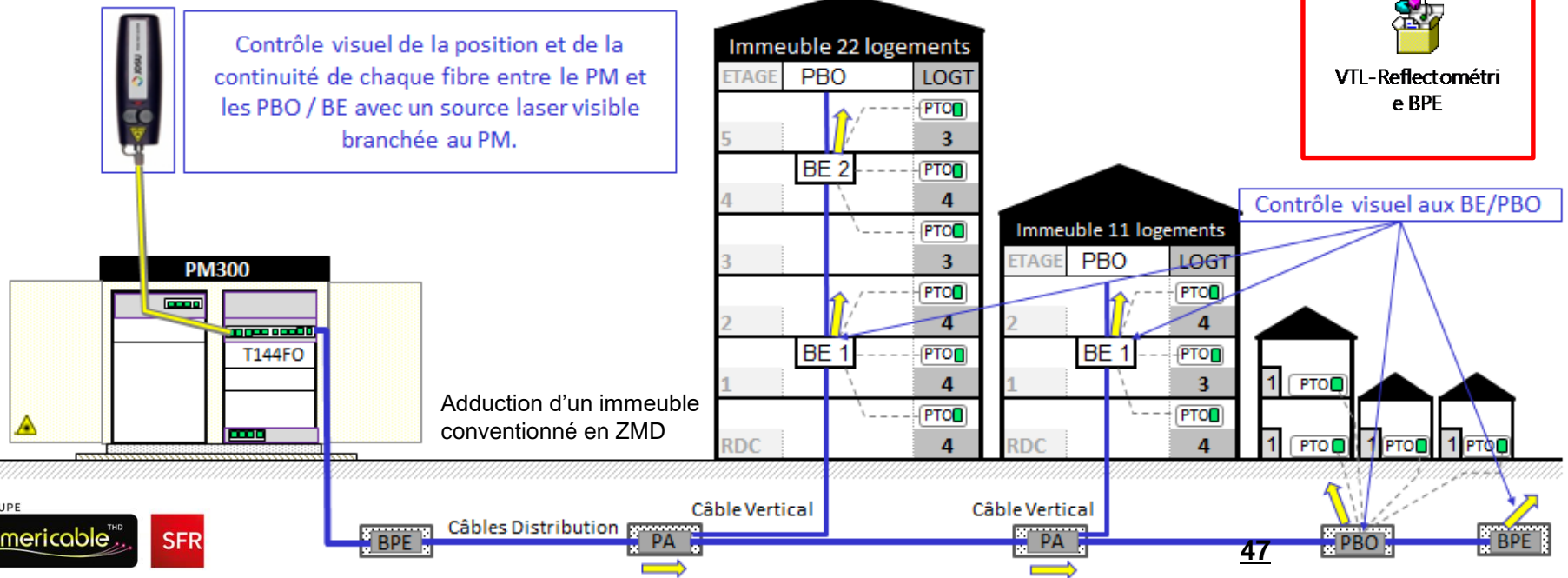

# Recettes et Mesures Optiques

## 04-Cas Particuliers : Immeuble raccordé au réseau avant recette

Si un immeuble est raccordé au réseau lors de la phase de déploiement, donc avant la phase de recette, utiliser le modop ci-dessous identique à l'ajout d'immeubles sur réseau en exploitation

### Principe de qualification des fibres PM-PA-BE

1. Vérifier la continuité optique de chaque fibre du PM au BE/PBO,
2. Contrôler l'exactitude de l'ordre de branchement des fibres : respect des positions et du code couleur,

### Méthodologie de qualification des fibres

1. Au PM, brancher une source lumineuse visible sur chaque position du tiroir de distribution et vérifier dans l'immeuble au niveau des BE, l'apparition de la source lumineuse dans l'ordre des fibres.
2. Noter « OK » sur le plan de raccordement dans la colonne « contrôle visuel au BE » pour chaque fibre contrôlée.
3. Editer le plan de raccordement spécifique à la ZMD SFR et l'injecter dans SADIRAH BDI sur le site VTL. (DOE)



# 4 – Règles de Couplage au PM

## SOMMAIRE

**01. Règles de couplage au PM en ZMD SFR & DSP**

**02. Architecture et Distances NRO ⇔ PM ⇔ PTO**

**03. Annexe : Comité d'Experts**

**Déploiement en DSP FTTH**

# 01-Règles de couplage au PM en ZMD SFR et DSP

## 01 règles de couplage au PM en DSP

Typologie PM	Nb Lgts déployés		Nbre fo utilisé	Longueur NRO/PTO	Coupleur		PDL		Fournisseur/matériel/références à utiliser			
	Min	Max			C1	TC1	Min	Max	IDEA OPTICAL	Référence ETC		
<b>PM 300</b>	1	192	1	<= 13 Km	1v64	64	64%	33%	1x	IRCP-ER-64	1x	MFAOA20191
	193	500	2		2x1V64	128	66%	26%	2x	IRCP-ER-32	2x	MFAOA20190
	1	192	2	> 13 km & < 23Km	2X1v32	64	64%	33%	2x	IRCP-ER-128	2x	MFAOA20192
	193	500	4		4X1v32	128	66%	26%	4x	IRCP-ER-32	4x	MFAOA20190

## 02-Architecture et Distances NRO ⇄ PM ⇄ PTO

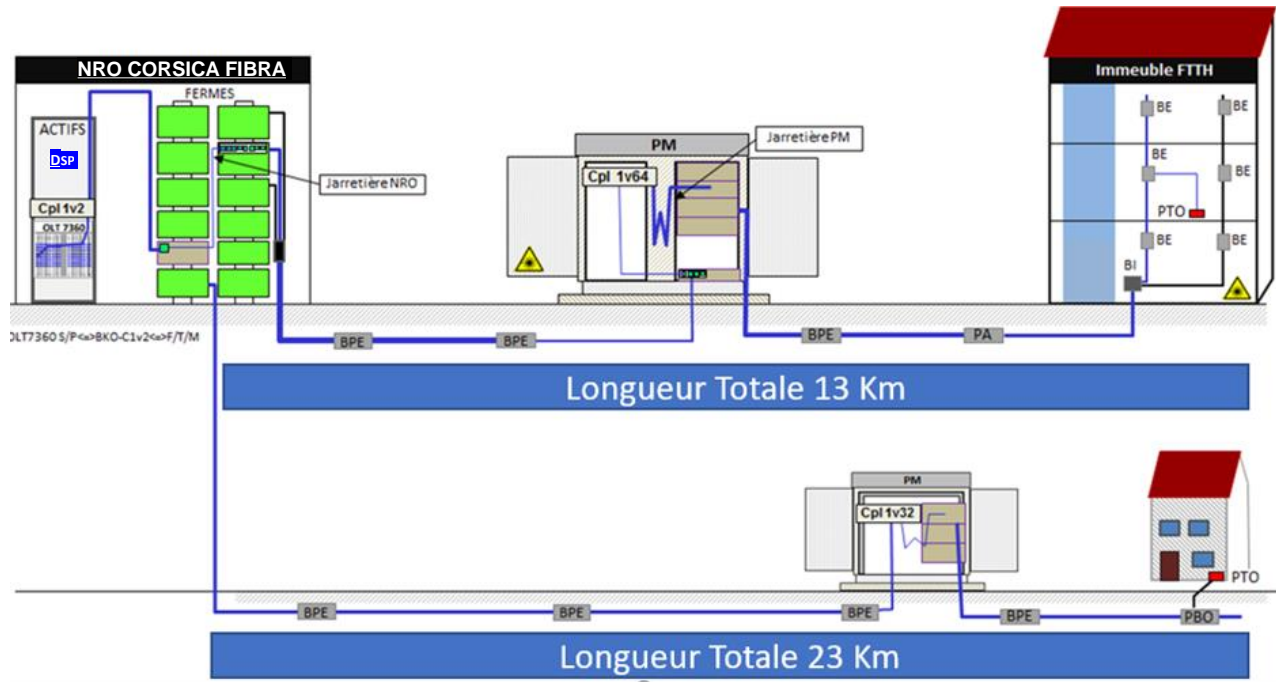

## 03-Annexe : Comité d'experts

### Extrait du rapport Comité d'experts fibre optique du 16/10/2013

#### b. Distances disponibles en fonction des technologies

Si l'on repart par exemple du bilan de liaison proposé par France Télécom (voir annexe 1) et en retenant une hypothèse supplémentaire de 1 épissure tous les 2 km pour les besoins de cet exercice, on aboutit aux distances totale NRO-DTlo disponibles suivantes en fonction du taux de couplage retenu :

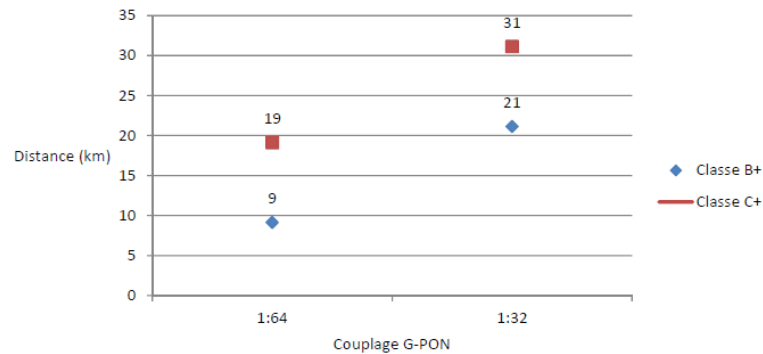

Figure 1 – Distance disponible en G-PON en fonction de la classe utilisée

### Données Techniques Fibres FTTH G657A2

Affaiblissement Linéique :	0,25 dB/km	à 1490 nm
Atténuation Connexion SC/APC :	0,50 dB	à 1490 nm
Atténuation d'une épissure :	0,15 dB	à 1490 nm





# 5 – Modélisation Networks

## SOMMAIRE

- GENERALITE
- MODELISATION DU PM
- MODELISATION DU PB ET SC
- ATTRIBUTIONS

## GENERALITE

- Les câbles
- BPE – Manchon - mManchon

## MODELISATION DU PM

- Modélisation du PM : Externe / Interne
- Utilisation outil d'import
- Modélisation du Pigtail du coupleur

## MODELISATION DU PB ET SC

- Cas n° 1 : Le PBO (regroupement d' @ dans un sc)
- Cas n° 2 : BPE externe desservant directement les BE
- Cas n° 3 : BPE interne à un site desservant les BE

## ATTRIBUTIONS

- Attributions NRO / PM
- Attributions PM / SC

# GENERALITE

*Ce document a pour but de préciser les modélisations spécifiques liées à l'ingénierie et au déploiement en ZMD SFR.*

## ➤ Les câbles

La fiche attributaire doit respecter la nomenclature générale sur les câbles en Fx FT

→ Cf. [ING002 – Utilisation de NetWorks](#)

## ➤ BPE – Manchon - mManchon

La fiche attributaire doit respecter la nomenclature générale sur les câbles en Fx FT

→ Cf. [ING002 – Utilisation de NetWorks](#)

# MODELISATION EXTERNE DU PM

Les PM seront modélisés par l'objet **Armoire de rue**



IDCODE	MANUFACTURER	EQUIPMENTTYPE	MODELNUMBER	DESCRIPTION
110	Générique	PM FT		
109	Schneider	PM1000		
105	Ideaoptical	PM300	Simple peau - ...	1680*350*...
106	Ideaoptical	PM300	Double peau ...	1680*500*...
107	Corning	PM300	Simple peau - ...	1600*350*...
108	Corning	PM300	Double peau ...	1600*500*...

## ZMD SFR

Propriété	Valeur
OBJECTID.....	338244
CREATIONUSER...	Prestataire 1 - SADE IDF
DATECREATED....	02/07/2013
DATEMODIFIED...	22/07/2014
LASTUSER.....	NUSER96
SubTypeID.....	PedestalST
Status.....	As built
RESEAU.....	FTTH
CODE_PROJET....	NA
PRECISION.....	100%
REFERENCE.....	ARM-338244
<b>USERREFERENCE</b> .....	<b>PM28</b>
USERCOMPLEMEN	<Nul>
COMMENTS.....	<Nul>
PRODUCTURL....	<Nul>
FONCTION_DU_SI	PM FTTH
STRUCTURE_DU_	Armoire Outdoor
PROPRIETAIRE...	SFR
GESTIONNAIRE...	SFR
ADRESSE1.....	3 RUE L'ILE DE FRANCE 78000 VERSAILLES
ADRESSE2.....	<Nul>
ADRESSE3.....	<Nul>
CODE_G2R.....	<Nul>

**REFERENCE** : Générée automatiquement

**USERREFERENCE** : Numéro du PM

**FONCTION DU SITE** : PM FTTH

**STRUCTURE DU SITE** :

- Si PM300 : « Armoire Outdoor »
- Si PM900 indoor : « Shelter » / « Bâtiment »

# MODELISATION EXTERNE DU PM

Une fois l'armoire de rue créée → créer l'arborescence interne jusqu'à l'objet **ROOM**:

## ZMD SFR

SRO-BPI-2815137	
OBJECTID	2815137
CREATIONUSER	Matthieu ROUYER
DATECREATED	13/06/2012
DATEMODIFIED	Select a date
* COMMENTS	NA
DESCRIPTION	
EQUIPMENTTYPE	
USERREFERENCE	
* REFERENCE	SRO-BPI-2815137
* SRO	Yes
UTILISATEUR	
GESTIONNAIRE	
CODEPROJET	
NOMBRELOGEMENTS	
STATUS	

### REFERENCE :

○ SRO-BPI-[Objectid]

COMMENTS : Doit être rempli avec la valeur « NA »

SRO doit être rempli avec la valeur « Yes ».

# MODELISATION EXTERNE DU PM

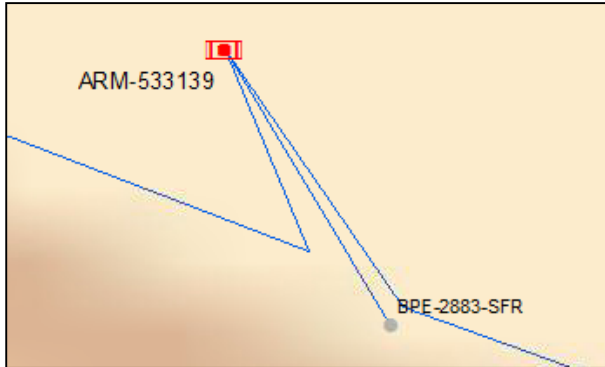

## Modélisation de PM300

### ▪ Exemple A :

- 1 x PM300 ⇔ 1 x ARM-xxxxxxx ⇔ 1 x SRO-BPI-xxxxxxx

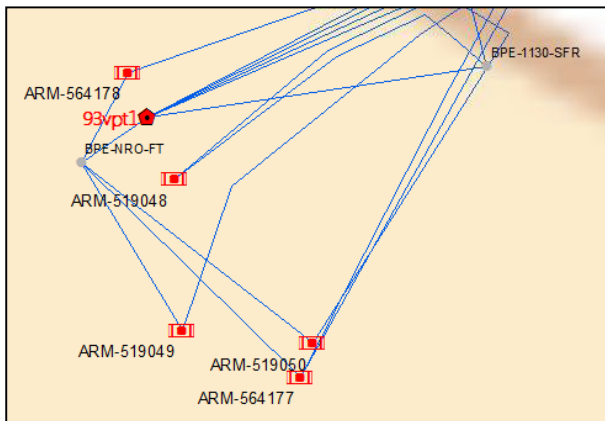

## Modélisation des PM900 au NRO

### ▪ Exemple B :

- 5 x PM900 installés au NRO ⇔ soit 5 x ARM-xxxxxx contenant chacune 1 x SRO-BPI-xxxxxxx
- Modélisation du BPE permettant l'éclatement des câbles 72 FO vers les 5 x PM900 en externe des ARM.

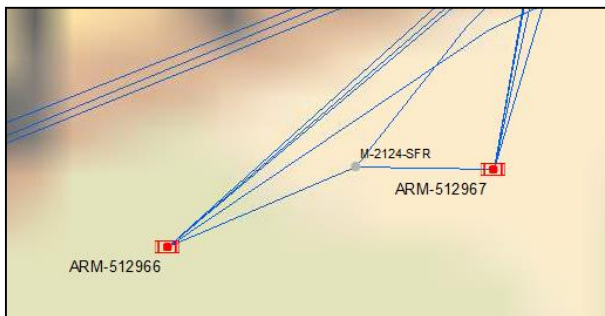

### ▪ Exemple C :

- 2 x PM900 installés dans un shelter => soit 2 x ARM-xxxxxx contenant chacune 1 x SRO-BPI-xxxxxxx
- Modélisation du BPE permettant l'éclatement des 72 FO vers les 2 x PM900 en externe des ARM.

# MODELISATION INTERNE DU PM

La structure du PM (Baie, modules, etc..) est créée sous la room soit manuellement soit via **l'outil d'import automatique**

- Accès standard : <http://sw6846:8080/ImportsNetworks/ihm/index.html>
- Accès via VPN : <http://10.29.54.16:8080/ImportsNetworks/ihm/index.html>

Imports NetWorks

Accueil
Mise à jour NetWorks
Import Site
Import NRO
Import BPE
Import PM
Aide
Admin

Config SFR:

CORNI	PM900
CORNI	PM1000 (1600)
CORNI	PM300
CORNI	PM900
Général	- ZMD FT
HUAWEI	MEC 128L - Tiroir 3U - Connecteurs SC APC - 1*64
HUAWEI	MEC 128L - Tiroir 3U - Connecteurs SC APC - 1*64 + 1*32
HUAWEI	MEC 128L - Tiroir 3U - Connecteurs SC APC - 1*64 + 1*64
HUAWEI	MEC 128L - Tiroir 3U - Connecteurs SC APC - 1*64 + 1*64 + 1*64
HUAWEI	MEC 128L - Tiroir 3U - Connecteurs SC APC - 1*64 + 1*64 + 1*64 + 1*64
HUAWEI	MEC 128L - Tiroir 3U - Connecteurs SC APC - 1*64 + 1*8
Ideaoptical	- IBER-C-603 - Tiroir 10P - Connecteurs SC APC - 1*64 + 1*64
Ideaoptical	- IBER-C-603 - Tiroir 3P - Connecteurs SC APC - 1*32
Ideaoptical	- IBER-C-603 - Tiroir 4P - Connecteurs SC APC - 1*32 + 1*8
Ideaoptical	- IBER-C-603 - Tiroir 4P - Connecteurs SC APC - 4x1*8
Ideaoptical	- IBER-C-603 - Tiroir 5P - Connecteurs SC APC - 1*64
Ideaoptical	- IBER-C-603 - Tiroir 8P - Connecteurs SC APC - 1*64 + 1*32
Ideaoptical	- ICOR-C-4P - Tiroir 4P - Connecteurs SC APC - 1*16
Ideaoptical	- ICOR-C-4P - Tiroir 4P - Connecteurs SC APC - 1*32
Ideaoptical	- ICOR-C-4P - Tiroir 4P - Connecteurs SC APC - 1*32 + 1*8
Ideaoptical	- ICOR-C-4P - Tiroir 4P - Connecteurs SC APC - 1*4
Ideaoptical	- ICOR-C-4P - Tiroir 4P - Connecteurs SC APC - 1*8
Ideaoptical	- ICOR-C-4P - Tiroir 4P - Connecteurs SC APC - 1*8 + 1*8
Ideaoptical	- ICOR-C-4P - Tiroir 4P - Connecteurs SC APC - 4x1*8
Ideaoptical	- ICOR-C-4P - Tiroir 4P - Connecteurs SC APC - 4x1*8
Ideaoptical	- ICOR-C-8P - Tiroir 8P - Connecteurs SC APC - 1*64
Ideaoptical	- ICOR-C-8P - Tiroir 8P - Connecteurs SC APC - 4x1*8
Ideaoptical	- PM1000
Ideaoptical	- PM1000 (1600)
Ideaoptical	- PM300
Ideaoptical	- PM900

# MODELISATION INTERNE DU PM

## ZMD SFR : PM300 IDEA OPTICAL

### MODELISATION

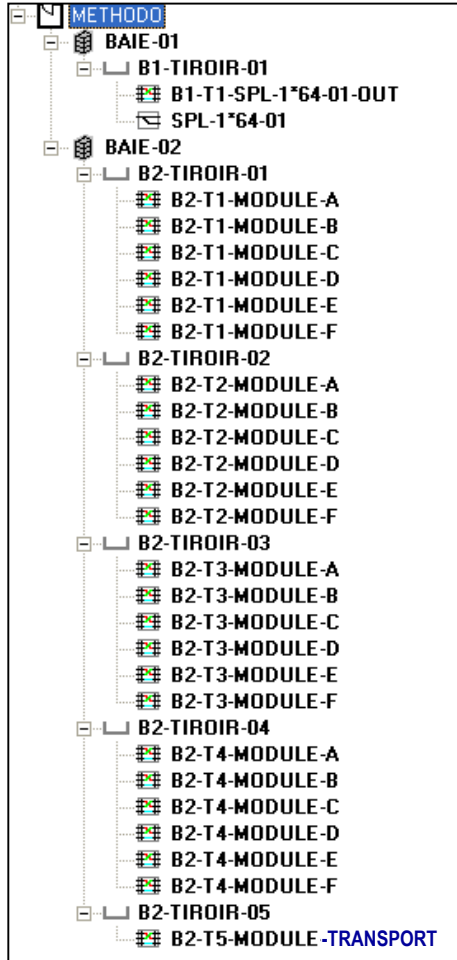

### SPECIFICATIONS

#### ➤ Baies

100043	Ideaoptical	Rack	Generique	28U-19"
--------	-------------	------	-----------	---------

#### ➤ Support de module

##### Splitter

10161	Ideaoptical	SupportModule	IRCP-64
-------	-------------	---------------	---------

##### Distribution

10163	Ideaoptical	SupportModule	ITOM-144
-------	-------------	---------------	----------

##### Transport

10159	Ideaoptical	SupportModule	ITOR-24
-------	-------------	---------------	---------

#### ➤ Modules

##### Splitter

3269	Ideaoptical	PatchPanel	Module 64 FO
------	-------------	------------	--------------

##### Distribution

3293	Ideaoptical	PatchPanel	Module 24
------	-------------	------------	-----------

##### Transport

3293	Ideaoptical	PatchPanel	Module 24
------	-------------	------------	-----------



# MODELISATION INTERNE DU PM

## ZMD SFR : PM900 IDEA OPTICAL

→ Dans un shelter, il est souvent déployé 2xPM900, il faut donc créer 2 armoires (ARM) et dans chaque armoire 1 x SRO-BPI-xxxxxxx.

### MODELISATION

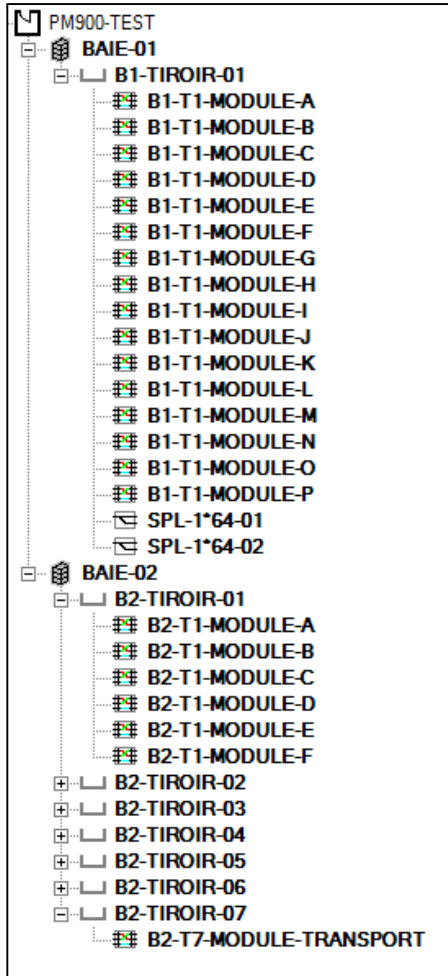

### SPECIFICATIONS

#### ➤ Baies

100050	Ideaoptical	Rack	IBER-1635-RES	40U-19"
--------	-------------	------	---------------	---------

#### ➤ Support de module

##### Splitter

10162	Ideaoptical	SupportModule	IRCP-128
-------	-------------	---------------	----------

##### Distribution

10163	Ideaoptical	SupportModule	ITOM-144
-------	-------------	---------------	----------

##### Transport

10160	Ideaoptical	SupportModule	ITOR-36
-------	-------------	---------------	---------

#### ➤ Modules

##### Splitter

3267	Ideaoptical	PatchPanel	Module 8 FO
------	-------------	------------	-------------

##### Distribution

3293	Ideaoptical	PatchPanel	Module 24
------	-------------	------------	-----------

##### Transport

3294	Ideaoptical	PatchPanel	Module 36
------	-------------	------------	-----------

# MODELISATION PIGTAIL PM

## Modélisation pig-tail au PM

- Le(s) câble(s) de transport se connecte(nt) en SORTIE du module du tiroir de Transport. (type branchement FUSION)
- L'ENTREE du module reçoit l'entrée du pigtail (type de branchement JUMPER)
- La sortie du pigtail est directement soudée sur l'entrée sur splitter (type branchement FUSION)

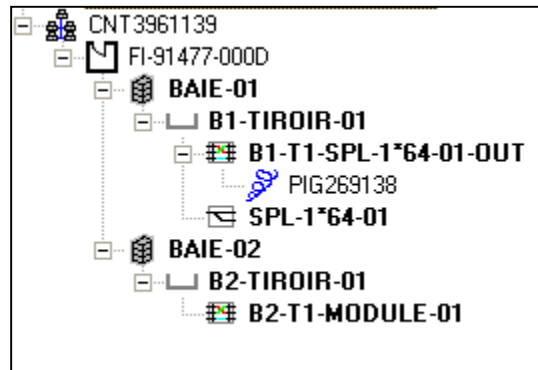

# MODELISATION DU PB ET SC

## Trois cas possibles

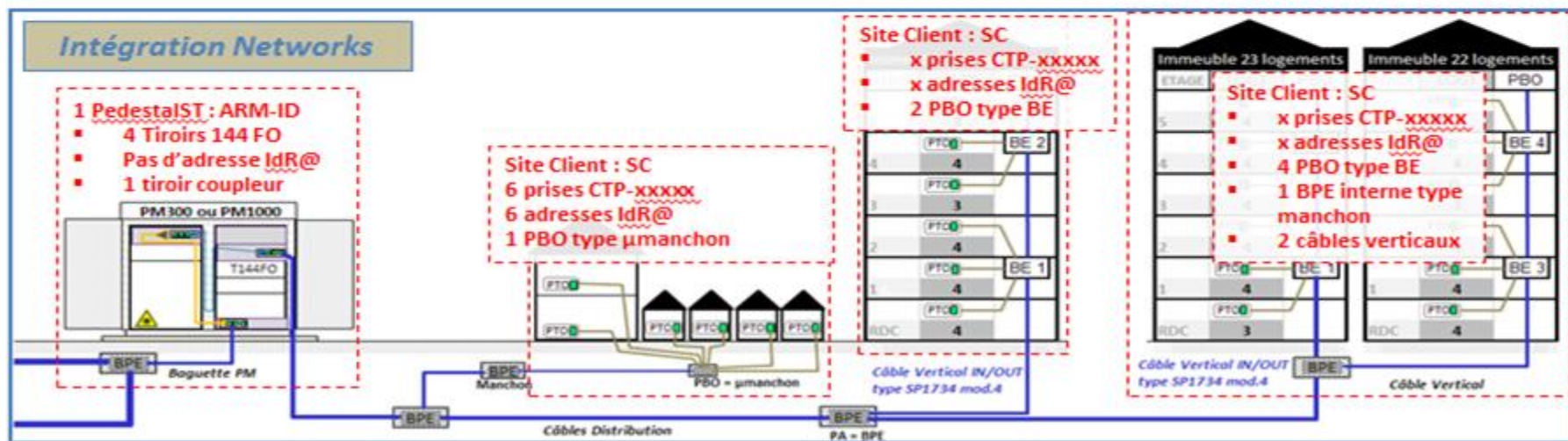
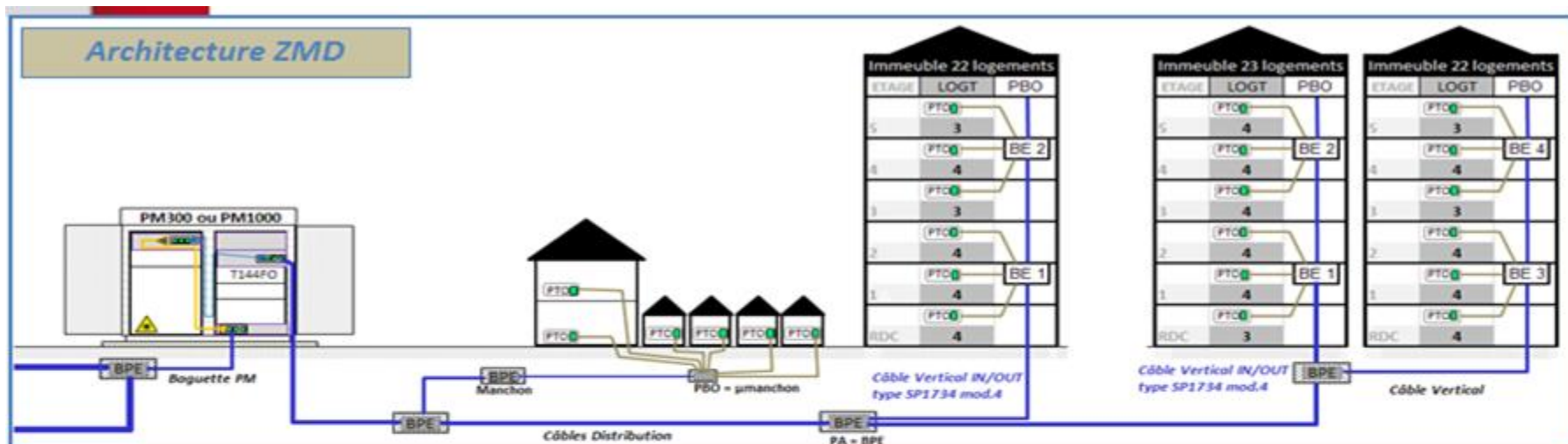

# MODELISATION DU PB ET SC

## Cas n° 1 : Liaison PA / PBO:

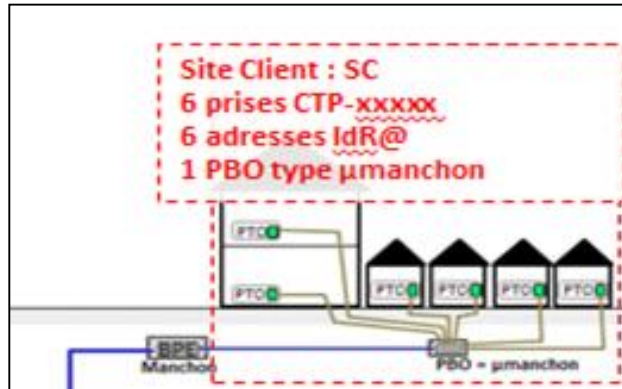

- Regroupement de plusieurs adresses (et donc prises) sans un seul et unique SC. → ne pas créer un SC par pavillon
  - Renseigner dans la fiche attributaire toutes les adresses et IdR@ qu'il représente
  - Créer le nombre de CTP associées au nombre de logements dans le SC
  - Nous ne modélisons pas les fx – câbles de raccordement client
  - Créer Le PB (Point de Branchement) à l'intérieur du SC. Le PB peut être de 3 types
    - Aérien
    - Façade
    - Chambre
- Cette information doit apparaitre sur la fiche attributaire du SC dans le champ STRUCTURE\_DU\_SITE

### Exemple nommage câble d'adduction d'un PBO

**USERREFERENCE** : « SFR [Code G2R] [Capacité]FO - [Incrément = A, B...] [Référence chambre PA] O [Référence PBO] E »



REFERENCE..... M-30/49953250-FT / 10-PB28 / SAINT LO  
 USERREFERENCE SFR 500518 12FO - A 30/49953250 O 10-PB28 E

# MODELISATION DU PB ET SC

## Fiche attributaire du SC (PBO) en cas n° 1

Attributs

Propriété	Valeur
OBJECTID.....	6145619
CREATIONUSER.....	Prestataire 1 - SADE IDF
DATECREATED.....	21/07/2014
DATEMODIFIED.....	17/10/2014
LASTUSER.....	NUUSER96
SubTypeID.....	Customer
Status.....	As built
RESEAU.....	FTTH
CODE_PROJET.....	NA
PRECISION.....	100%
REFERENCE.....	SC-6145619
USERREFERENCE.....	22-PB12
USERCOMPLEME.....	<Nul>
COMMENTS.....	<Nul>
PRODUCTURL.....	<Nul>
FONCTION_DU_SI.....	GP FTTH
STRUCTURE_DU_.....	PB Chambre
PROPRIETAIRE.....	SFR
GESTIONNAIRE.....	SFR
ADRESSE1.....	76-78-78B-78T-80 RUE DU COLONEL FABIE N 94460 VALENTON
ADRESSE2.....	<Nul>
ADRESSE3.....	<Nul>
IDADRESSE1.....	94074222V1;94074222VM;94074222VN;94074222VP;94074222VS
IDADRESSE2.....	<Nul>
CODE_G2R.....	<Nul>
NOMBRE_LOGEME.....	5
BAILLEUR.....	AUTRES
SITE_RADIO.....	<Nul>

PB Facade  
 <Nul>  
 Batiment  
 Shelter  
 PB Aerien  
 PB Chambre  
 PB Facade  
 Autre  
 Armoire Outdoor  
 Pylone 12 mètres  
 Mat

- REFERENCE : SC-[OBJECTID]
- USERREFERENCE : [Numéro du PM]-PB[Numéro du PBO incrémenté au PM]
- FONCTION\_DU\_SITE : GP FTTH
- STRUCTURE\_DU\_SITE : PB Aérien / PB Chambre / PB Façade

# MODELISATION DU PB ET SC

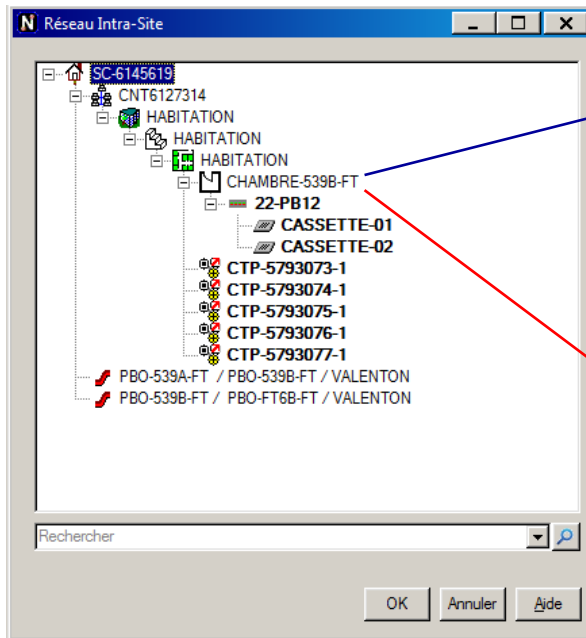

**Structure du SC**

**Adresse complète = numéro - rue - CP - Ville**

**Fiche attributaire de la room**

- Création ROOM avec pour REFERENCE:
  - FACADE
  - POTEAU-[Reference poteau]
  - CHAMBRE-[Reference chambre]-[FT ou SFR ..]
- Utilisation de l'objet BE pour modéliser le PBO sous la ROOM
- Ajout des cassettes pour le stockage des épissures (2 à 4 k7 en fonction du PBO)
- Affectation des épissures dans les cassettes (Racco/Dérivation)
- **Indiquer obligatoirement dans le champ \*COMMENTS l'adresse de la Chambre, l'adresse de la Façade ou l'adresse du Poteau où est installé le PBO.**



# MODELISATION DU PB ET SC

## 1/ ISP Connections

N ISP Connections					
Détails Branchement :					
Entité 1	Eventail 1	Eventail 2	Entité 2	Type	
10-PB20 (Entrée) 24F	10-PB20-4	1	CTP-5911154-1 (Entrée) 1F	Jumper	
10-PB20 (Entrée) 24F	10-PB20-3	1	CTP-5911153-1 (Entrée) 1F	Jumper	
10-PB20 (Entrée) 24F	10-PB20-2	1	CTP-5911152-1 (Entrée) 1F	Jumper	
10-PB20 (Entrée) 24F	10-PB20-1	1	CTP-5911151-1 (Entrée) 1F	Jumper	
10-PB20 (Entrée) 24F	10-PB20-6	1	CTP-5911156-1 (Entrée) 1F	Jumper	
10-PB20 (Entrée) 24F	10-PB20-5	1	CTP-5911155-1 (Entrée) 1F	Jumper	
10-PB20 (Sortie) 24F	10-PB20-1	1.1	BPE-1321-31044-FT / 10-PB20 / BALMA 48F (à BPE-1321-31044-FT)	Fusion	
10-PB20 (Sortie) 24F	10-PB20-2	1.2	BPE-1321-31044-FT / 10-PB20 / BALMA 48F (à BPE-1321-31044-FT)	Fusion	
10-PB20 (Sortie) 24F	10-PB20-3	1.3	BPE-1321-31044-FT / 10-PB20 / BALMA 48F (à BPE-1321-31044-FT)	Fusion	
10-PB20 (Sortie) 24F	10-PB20-4	1.4	BPE-1321-31044-FT / 10-PB20 / BALMA 48F (à BPE-1321-31044-FT)	Fusion	
10-PB20 (Sortie) 24F	10-PB20-5	2.1	BPE-1321-31044-FT / 10-PB20 / BALMA 48F (à BPE-1321-31044-FT)	Fusion	
10-PB20 (Sortie) 24F	10-PB20-6	2.2	BPE-1321-31044-FT / 10-PB20 / BALMA 48F (à BPE-1321-31044-FT)	Fusion	
10-PB20 (Sortie) 24F	10-PB20-7	2.3	BPE-1321-31044-FT / 10-PB20 / BALMA 48F (à BPE-1321-31044-FT)	Fusion	
10-PB20 (Sortie) 24F	10-PB20-8	2.4	BPE-1321-31044-FT / 10-PB20 / BALMA 48F (à BPE-1321-31044-FT)	Fusion	
10-PB20 / 10-PB21 / ...	3.1-3.4	3.1-3.4	BPE-1321-31044-FT / 10-PB20 / BALMA 48F (à BPE-1321-31044-FT)	En passage	
10-PB20 / 10-PB21 / ...	4.1-4.4	4.1-4.4	BPE-1321-31044-FT / 10-PB20 / BALMA 48F (à BPE-1321-31044-FT)	En passage	
10-PB20 / 10-PB21 / ...	5.1-5.4	5.1-5.4	BPE-1321-31044-FT / 10-PB20 / BALMA 48F (à BPE-1321-31044-FT)	En passage	
10-PB20 / 10-PB21 / ...	6.1-6.4	6.1-6.4	BPE-1321-31044-FT / 10-PB20 / BALMA 48F (à BPE-1321-31044-FT)	En passage	
10-PB20 / 10-PB21 / ...	7.1-7.4	7.1-7.4	BPE-1321-31044-FT / 10-PB20 / BALMA 48F (à BPE-1321-31044-FT)	En passage	
10-PB20 / 10-PB21 / ...	8.1-8.4	8.1-8.4	BPE-1321-31044-FT / 10-PB20 / BALMA 48F (à BPE-1321-31044-FT)	En passage	



### Connexions :

- Entrées du PBO branchées sur les Prises CTP (Entrées)
  - Type = Jumper
- Sorties du PBO branchées sur les fibres (Tubes entiers) du câble de distribution
  - Type = Fusion

## 2/ Affectation des K-7

Détails du Cassettes :	
SC-6272643	
CASSETTE-01 (14/24)	
10-PB20 (Entrée) 24F 10-PB20-1 <-> 1 CTP-5911151-1 (Entrée) 1F	
10-PB20 (Entrée) 24F 10-PB20-2 <-> 1 CTP-5911152-1 (Entrée) 1F	
10-PB20 (Entrée) 24F 10-PB20-3 <-> 1 CTP-5911153-1 (Entrée) 1F	
10-PB20 (Entrée) 24F 10-PB20-4 <-> 1 CTP-5911154-1 (Entrée) 1F	
10-PB20 (Entrée) 24F 10-PB20-5 <-> 1 CTP-5911155-1 (Entrée) 1F	
10-PB20 (Entrée) 24F 10-PB20-6 <-> 1 CTP-5911156-1 (Entrée) 1F	
10-PB20 (Sortie) 24F 10-PB20-1 <-> 1.1 BPE-1321-31044-FT / 10-PB20 / BALMA 48F (à BPE-1321-31044-FT)	
10-PB20 (Sortie) 24F 10-PB20-2 <-> 1.2 BPE-1321-31044-FT / 10-PB20 / BALMA 48F (à BPE-1321-31044-FT)	
10-PB20 (Sortie) 24F 10-PB20-3 <-> 1.3 BPE-1321-31044-FT / 10-PB20 / BALMA 48F (à BPE-1321-31044-FT)	
10-PB20 (Sortie) 24F 10-PB20-4 <-> 1.4 BPE-1321-31044-FT / 10-PB20 / BALMA 48F (à BPE-1321-31044-FT)	
10-PB20 (Sortie) 24F 10-PB20-5 <-> 2.1 BPE-1321-31044-FT / 10-PB20 / BALMA 48F (à BPE-1321-31044-FT)	
10-PB20 (Sortie) 24F 10-PB20-6 <-> 2.2 BPE-1321-31044-FT / 10-PB20 / BALMA 48F (à BPE-1321-31044-FT)	
10-PB20 (Sortie) 24F 10-PB20-7 <-> 2.3 BPE-1321-31044-FT / 10-PB20 / BALMA 48F (à BPE-1321-31044-FT)	
10-PB20 (Sortie) 24F 10-PB20-8 <-> 2.4 BPE-1321-31044-FT / 10-PB20 / BALMA 48F (à BPE-1321-31044-FT)	
CASSETTE-02 (0/24)	



- Affectation des connexions dans la k7-1,
- Les k7 2 à 4 sont réservées pour des raccordements spécifiques (en Type= Fusion),
- Les tubes en passage dans le PBO ne sont pas affectés dans une k7.



# MODELISATION DU PB ET SC

## Cas n° 2:

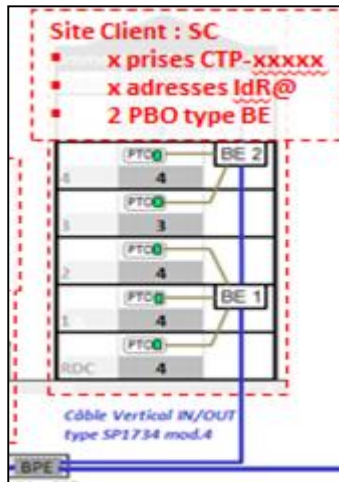

- Site client SC: modélisation classique d'un vertical (CTP + BE)
- Pas de salle SRO-BPI
- Les BE sont raccordés via le câble externe issu de la boite.
- La Boite est physiquement hors du SC sur terrain et Networks
- Câble en infra mixte (externe / interne)

## PA



« [Type de boite = BPE / M / mM]-[Référence chambre FT]-FT »  
Exemple : **mM-1234-FT**

## Câble PA / BE

« SFR [Code G2R] [Capacité]FO - [Incrément = A, B...] [Référence chambre PA] O [Numéro rue adresse BE]-[Nom rue adresse BE]-BE-[liste des BE desservis] E »

Exemple : **SFR 591248 24FO - A 1234 O 7-AMPERE-BE-01-02 E**

## Exemple nommage câble d'adduction des BE via câble externe

REFERENCE.....		BPE-1234-FT / BE-01-02 / SC-2364167
USERREFERENCE		SFR 591248 24FO - A 1234 O 7-AMPERE-BE-01-02 E
EMPRISE.....		Mixte



# MODELISATION DU PB ET SC

## Cas n° 3:

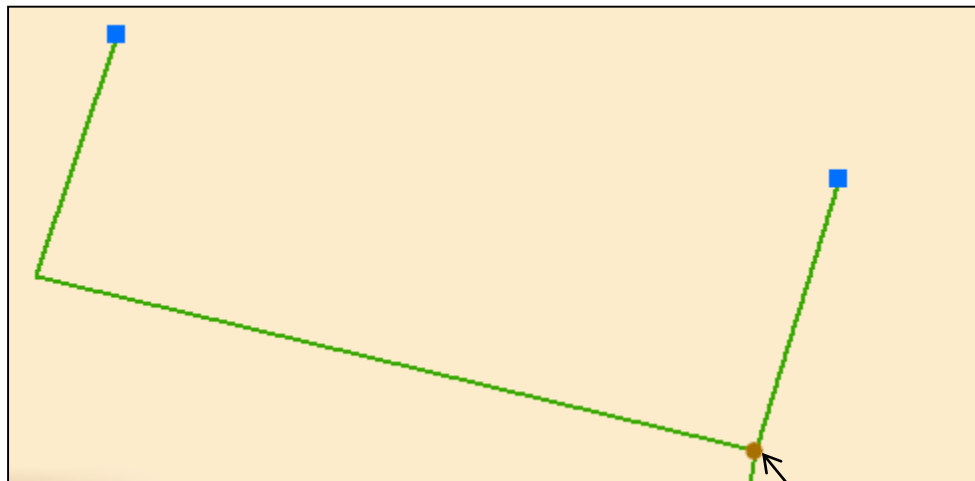
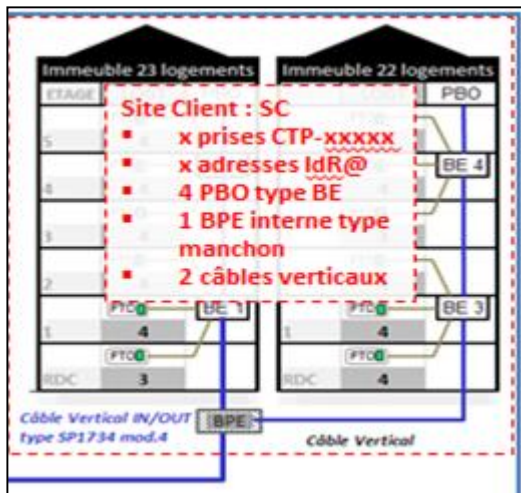

### La BPE

- La BPE interne sera modélisée en extérieur
- Elle portera l'adresse de l'immeuble dans laquelle elle se situe.
- Elle sera positionnée au plus proche de l'immeuble où elle se situe
- Le champ Référence commencera par **BI** (Boîte Immeuble)

### Les câbles entre la boîte et les SC

- Modélisation des câbles verticaux en externe (entre la PI et les SC)
- USREFERENCE des câbles porterons la mention **VTL**

# MODELISATION DU PB ET SC

## REFERENCE du PA

« [Type de boîte = BPE / M / mM]-[Référence chambre FT]-FT »

Exemple : mM-1234-FT

## Exemple fiche attributaire d'une BPE modélisée en externe (BI)

REFERENCE.....	BI-85-BLANQUI QUI
USERREFERENCE	<Nul>
USERCOMPLEMEN	85 LOUIS AUGUSTE BLANQUI 93140 BONDY
COMMENTS.....	<Nul>
PRODUCTURL.....	<Nul>
PROPRIETAIRE.....	SFR
GESTIONNAIRE.....	SFR
UTILISATION.....	BI

BI-[Numéro rue adresse BI]-[Nom rue adresse BI]

## Exemple fiche attributaire câble entre PA et PI

REFERENCE.....	BPE-421-FT / BI-85-BLANQUI / 93140 BONDY
USERREFERENCE	SFR 591248 24FO - A 421 O BI-85-BLANQUI E
EMPRISE.....	Mixte

USERREFERENCE : SFR [Code G2R] [Capacité]FO - [Incrément = A, B...] [Référence chambre PA] O [Référence BI] E »

## Exemple fiche attributaire câble entre BI et BE

REFERENCE.....	BI-85-BLANQUI / BE-01-02 / SC-2443842
USERREFERENCE	SFR 591248 24FO - A BI-85-BLANQUI O BE-01-02 E
EMPRISE.....	Mixte

USERREFERENCE : SFR [Code G2R] [Capacité]FO - [Incrément = A, B...] [Référence BI] O BE-[liste des BE desservis] E

# ATTRIBUTIONS

## Attributions NRO / PM

### ✓ Attribution SFR au NRO

Sélectionnez la sortie du slot port, le locataire **GP** et cliquez sur attribuer.

A réaliser sur la sortie du port de l'OLT:

- Locataire : GP
- Référence : [Référence Room du PM du splitter de rang 1] / [Référence du splitter de rang 1]
- Longueur d'onde : 1490
- Commentaire : "CAPA ONT : " [X] (avec X nb d'ONT disponibles)
- RESEAU : FTTH

**Propriétés de l'Attribution**

Affichage

Entité : [SLOT 14 (Sortie) 4F] Événail : [2]

Locataire : [GP]

Référence : [SRO-BPI-1234567 / SPL-1\*64-01]

Date d'Effet : [vendredi 19 octobre 2012] Date d'Expiration : [vendredi 19 octobre 2012]

Longueur d'onde : [1490] Service : [OC-1]

Statut : [Actif]

Commentaires : [CAPACITE ONT RESTANTE : 0]

CLIENT

REF\_EXPLOIT

RESEAU : [FTTH]

ANNEAU

OK Annuler Aide

**/!\ ZMD FT :** Mettre l'attribution au NRO avant de passer la commande du PM à FT. L'attribution au PM Sera réalisée une fois le PM et la fibre de collecte FT livrée avec CR MAD.

# ATTRIBUTIONS

## ✓ Attribution SFR au PM (vers le NRO)

L'attribution se fait au niveau de l'entrée du splitter (sur élément branché)

Sélectionnez l'entrée du splitter, le locataire **GP** et cliquez sur attribuer.

- Locataire : GP
- Référence : S\_[Référence Room du PM du splitter de rang 1]\_[1]
  - ✓ S pour SFR
  - ✓ [1] à incrémenter par nombre de fibres d'adduction
- Longueur d'onde : 1310
- RESEAU : FTTH

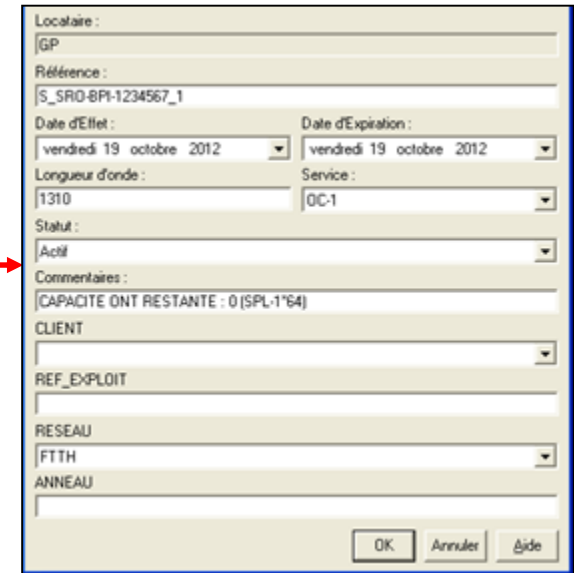

Locataire : GP

Référence : S\_SRD-8PI-1234567\_1

Date d'Effet : vendredi 19 octobre 2012 Date d'Expiration : vendredi 19 octobre 2012

Longueur d'onde : 1310 Service : QC-1

Statut : Actif

Commentaires : CAPACITE ONT RESTANTE : 0 (SPL-1\*64)

CLIENT

REF\_EXPLOIT

RESEAU : FTTH

ANNEAU

OK Annuler Aide

# ATTRIBUTIONS

## Attributions au PM et au SC (PBO)

Les attributions sont équivalentes au PM et au SC et sont réalisées ainsi :



1/ Au niveau du PM, sur les entrées des modules du câble de distribution (Tube(s) entier(s)),



2/ Au niveau du SC, sur le(s) Tube(s) entier(s) du câble de distribution (dédié au PBO),

The screenshot shows the 'ISP Leases' application window. On the left, a tree view displays the hierarchy of network elements under 'SC-6145625', including 'PBO-502A-FT / PBO-502B-FT / VALENTON' and its sub-tubes. The main area shows the 'Détails Attribution' window for the selected entity. A 'Propriétés de L'Attribution' dialog box is open, showing the configuration for the attribution.

Entité	Éventail	Locataire	Date d'Effet	Référence
PBO-502A-FT / PBO-502B-FT / VA...	1-4	GP	23/10/2014	SC-6145625

The 'Propriétés de L'Attribution' dialog box contains the following fields:

- Affichage
- Entité : PBO-502A-FT / PBO-502B-FT / VALENTON 24F (à SC-6145624)
- Éventail : 1-4
- Locataire : GP
- Statut : Actif
- Référence : SC-6145625
- RESEAU : FTTH

Red arrows point from the 'Référence' field in the dialog to the 'Référence' column in the table above, and from the 'RESEAU' field to the 'RESEAU' field in the table above. Another red arrow points from the 'Locataire' field in the dialog to the 'Locataire' column in the table above.

■ Référence : [Référence du SC]

■ RESEAU : FTTH

■ Locataire : GP



**Annexe 6-41**  
**Tarif du catalogue de**  
**Services N1,N2 & N3**  
A l'exception de l'Offre de Référence  
FttH

---



## SERVICE D'HEBERGEMENT CORSICA FIBRA

**Conditions particulières applicables : CP/DSP/SNB/07-001**

### Offre d'emplacement baie dans un POP du délégataire

L'offre d'Hébergement dans un des locaux techniques d'accueil du Délégataire est une offre qui s'entend pour un emplacement (baie).

Cet emplacement correspond, en offre standard, à une dalle 600 x 600 x 900 selon le plan d'occupation (en mm).

Les prix sont en € HT et valables pour une location annuelle et s'entendent pour un emplacement avec fourniture d'énergie en 48V ou 220 VAC

L'offre d'Hébergement est indispensable aux Utilisateurs pour terminer leurs portes de livraison colocalisés sur leur(s)équipements(s) actif(s).

Cette offre est soumise à une étude de faisabilité fondée sur la capacité/espace libre pour chaque demande

	FAS	Loyer mensuel	Energie
600x600 par emplacement	4 000 €	400 €	Incluse (1Kw - 230V)
600x300 par emplacement	4 000 €	400 €	
Emplacement baie 600 x 900	4 000 €	450 €	
Emplacement 8U dans baie 600 x 600	2 000 €	150 €	
Emplacement 16U dans baie 600 x 600	2 000 €	250 €	

### Délai de livraison

T0 + 4 semaines sous réserve de disponibilité et de dimensionnement des capacités d'énergie

### Offre Liaison Inter-Bâtiment (LIB) dans un POP du délégataire

L'offre de Liaison Inter-Bâtiment est indispensable à la livraison des services aux Utilisateurs. Ces liaisons Inter-Bâtiment se composent de deux demi-segments, dont la première est systématiquement pris en charge par le Délégataire, et respectivement terminés en Tableau de Distribution Optique (ODF) ou Cuivre (CDF).

La première LIB est pris en charge par le délégataire dans le cadre de la construction des portes de livraison de différents services.

Les autres demi-segments souscrits sont à la charge de l'utilisateur et raccorde les équipements de ce dernier à l'ODF ou CDF.

Les prix sont en € HT et valables pour une location annuelle et s'entendent pour un demi-segment LIB, raccordement, testing inclus.

Cette offre est soumise à une étude de faisabilité fondée sur la capacité/espace libre résiduelle des ODF ou CDF.

### Description des Prestations et Conditions Associées.

Frais d'Accès au Service 1/2 Segment LIB Optique      500 €      Par commande      LIB Monomode ou Multimode

### Loyer Mensuel

Durée du contrat	Coût mensuel de l'emplacement
1 an renouvelable	20 €/mois/LIB

### Délai de livraison

T0 + 8 semaines sous réserve de disponibilité sur ports ODF ou CDF.



Conditions particulières applicables

Offre soumise à une étude de faisabilité, permettant de s'assurer le maintien entre autres d'un Fourreau continu  
 Offre soumise à une étude de faisabilité, permettant de s'assurer le maintien entre autres d'un Fourreau continu  
 Offre permettant le passage d'un câble ne dépassant pas un diamètre extérieur de 10,5 millimètres  
 Les tarifs sont fonction de l'usage du câble à déployer par l'Usager

**Frais d'Accès aux Services**

Fourniture d'un plan d'infrastructure (prix par commune)
<b>FAS par tronçon de Fourreau continu</b>
Etude de faisabilité
Visite contradictoire suite à infaisabilité (demande de l'Usager)
Frais de mise à disposition du service
Ouverture ticket d'incident non justifié

Le délai indicatif d'une étude de faisabilité est de 10 jours ouvrés

Le délai indicatif de livraison pour la mise à disposition d'une capacité fourreau est de T0 + 4 semaines à compter

**Redevance pour la mise à disposition**

<b>Location (engagement de location sur 5 ans)</b>
Tarif location annuelle en € HT par ml - minimum de facturation Usage : Installation d'un câble en fibre optique
Location
Tarif location annuelle en € HT par ml - minimum de facturation Usage : Installation d'un câble en fibre optique pour le Réseau PM-PM
Location
Frais de maintenance inclus

<b>IRU</b>
Tarif du droit d'usage en € HT par ml - minimum de facturation Usage : Installation d'un câble en fibre optique
IRU 10 ans
IRU 15 ans
IRU 20 ans
Tarif du droit d'usage en € HT par ml - minimum de facturation Usage : Installation d'un câble en fibre optique pour le Réseau PM-PM
IRU 10 ans
IRU 15 ans
IRU 20 ans
Hors frais de maintenance
Conditions de 1er renouvellement : 30% du montant

**Redevance de la maintenance pour une capacité**

<b>Tarif en € HT/ml/an</b>
0,43 €

La redevance de la maintenance couvre la maintenance préventive et corrective.

Intervention de maintenance à tort: 1 500 € HT par intervention

**Garantie de Temps de**

GTR : 8 heures si Fourreaux disponibles

GTR : 15 heures si Fourreaux non disponibles

---

CP/DSP/FRX/18001

eau de manoeuvre  
eau de manoeuvre  
et ne donnant pas l'exclusivité de l'utilisation du Fourreau

150 €
1 000 €
150 €
700 €
250 €

de la date de validation de la commande.

### Fourreau d'une capacité de Fourreau

5 ans)
ation annuelle de 4 500 € optique
4,50 €
nl de Transport FTTH (NRO-PM
0,98 €

cturation de 4 500 € optique
25,43 €
30,65 €
33,61 €
nl de Transport FTTH (NRO-PM
6,37 €
8,04 €
9,14 €
nt de l'IRU initial

### capacité de Fourreau pris en IRU

### Rétablissement







		.0,
		ne nique de
Selon typologie 50€ + 2,5€/mois	Raccordement initial par OC (hors frais de gestion) - raccordement faisant l'objet d'une réduction tarifaire Raccordement initial par OI - raccordement faisant l'objet d'une réduction tarifaire	
500 € - amortissement ligne ou 50€ + 5€/mois	Churn d'un raccordement (hors frais de gestion) avec ou sans droit de suite en fonction du modèle de raccordement initial	

Activités accessoires : Infrastructure passive Points Hauts	
6 000 €	Forfait Etudes
37 000 €	Incluant moyens de grutage lourds > 110T ; nacelle > 60ml hors pylone/massifs & travaux de raccordement EDF et hors travaux spécifiques
590 €	Forfaits électriques annuels 3KVA
1 250 €	Forfaits électriques annuels 6KVA
1 730 €	Forfaits électriques annuels 9KVA
2 580 €	Forfaits électriques annuels 12KVA

Raccordement sur emprise privée : Le raccordement est garanti pour un linéaire de 50 mètres à compter de la limite cadastrale du domaine public. Au-delà de cette longueur de liaison, La prestation pourra être refacturée à l'Usager en fonction des infrastructures mobilisables sur la base des tarifs ci dessous		
Articles	Unité	PU HT
Visite de Site avec le propriétaire, Rédaction de devis & Fiche Technique	u	104 €
Fourniture et Pose Câble Optique 6 Fo en conduite existante pour extension multi-client (2 ou 3 prises) (soudures amont comprises)	ml	2,5 €
Fourniture et Pose Câble Optique 6 Fo en aérien pour extension multi-client (2 ou 3 prises) (soudures amont comprises)	ml	3,0 €
Fourniture et Pose d'une Boîte Optique de Raccordement étendue en Chambre de tirage existante (soudure amont au PBO incluse)	ml	132 €
Fourniture et Pose d'une Boîte Optique de Raccordement étendue sur Poteau ou Façade (soudure amont au PBO incluse)	ml	132 €
Fourniture et Pose Câble Optique 2 Fo de Raccordement individuel sur Infra existante depuis PBO ou BRE, BRL incluse en extrémité	ml	2,5 €
Tranchée mécanisée à la trancheuse en terrain naturel	ml	32 €
Tranchée mécanisée à la trancheuse sous chaussée longitudinale	ml	48 €
Tranchée mécanisée sous chaussée en traversée	ml	89 €
Tranchée mécanisée au soc vibrant	ml	15 €
Tranchée mécanisée sous accotement	ml	36 €
Tranchée traditionnelle sous espaces verts	ml	37 €
Tranchée traditionnelle sous trottoirs en enrobé noir	ml	74 €
Tranchée traditionnelle sous trottoirs en tout venant	ml	63 €
Abattage d'arbres isolés, de diamètre supérieur à 0.15 m (diamètre mesuré à 1 m du sol) y compris marquage, débitage éventuel et nettoyage des lieux	u	201 €
Fourniture et Pose de Poteau bois 8 m	u	368 €
Fourniture et Pose de Poteau bois 10 m avec jambe d'arrêt	u	546 €
Fourniture et Pose de Chambre de tirage L1T/250KN	u	679 €
Fonçage y compris fosse de départ et d'arrivée D= 80 mm sur 10 ml à minima	ml	282 €
Forfait Raccordement Grand Public type Individuel en Souterrain - sur la base d'infrastructures existantes (jusqu'à 150 ml de câble/Site, 75 ml typique)	Forfait	259 €
Forfait Raccordement Grand Public type Individuel en Aérien - sur la base d'infrastructures existantes (jusqu'à 150 ml de câble/Site, 75 ml typique)	Forfait	259 €
Forfait Raccordement Grand Public type Individuel en Façade - sur la base d'infrastructures existantes (jusqu'à 150 ml de câble/Site, 25 ml typique)	Forfait	224 €
Forfait Raccordement Grand Public type Bâtiment Collectif - sur la base d'infrastructures existantes	Forfait	167 €
Forfait Raccordement Entreprise - type Extérieur - sur la base d'infrastructure existantes (jusqu'à 150 ml de câble/Site)	Forfait	489 €
Forfait Raccordement Entreprise - type Intérieur - sur la base d'infrastructure existantes (jusqu'à 75 ml de câble/Site), DOE...	Forfait	397 €

SERVICE DE FIBRES NOIRES en LOCATION & en IRU	
	1 € / ml 0,88 € / ml 0,75 € / ml
	0,7 € / ml 1 440 € / mono fibre 2 040 € / mono fibre 0,62 €/ml 0,53 € / ml
	7,38 € /ml 5,77 € /ml
<b>IRU par monofibre*</b>	
Tarifs IRU hors maintenance avec un minimum de facturation de 3000 ml	
IRU 15 ans avec minimum de facturation de 3 km (4,15€ à partir de 100km & 3,32€ à partir de 600km)	5,17 € / ml
IRU 10 ans avec minimum de facturation de 3 km (3,28€ à partir de 100km & 2,62€ à partir de 600km)	4,04 € / ml
Tarif maintenance	0,11€/ml
Le délai standard de livraison pour la mise à disposition d'une paire de fibres (hors travaux de Génie Civil) est de T0+ 8 semaines.	
<b>GTR</b> : 8 heures si fon disponibles	
<b>GTR</b> : 15 heures si fon non disponibles	
<b>1) Dans le cas de fourniture de lien entre deux NRO, le NRO de référence pour le calcul de l'IRU est celui dont le nombre de lignes est le plus élevé</b>	
Tarifs IRU 15 ans hors maintenance	
NRO < 1000 lignes	50 000 €
1000 < NRO < 6000 lignes	45000€ + 15€ * Prise
NRO > 6000 lignes	135 000 €
Hors frais de maintenance	



## SERVICE ACCES POINT HAUT en IRU CORSICA FIBRA

Conditions particulières applicables : CP/DSP/IRU/251205, CPDSP/MF/251205  
Voir onglet FAR pour les conditions de raccordement de site sur BLOD

### Frais d'Accès aux Services

#### FAS par Point haut Raccordé

7 500 €	Par pénétrante (une paire de fibre) sur BLOD
700 €	Par pénétrante (monofibre) sur BLOM

Les frais d'accès au service comprend le déplacement d'un technicien, le raccordement des fibres dans la BPE et le test du lien.

### Redevance de la liaison pour la mise à disposition d'une paire de fibres optiques noires

#### IRU Point haut\* Hors frais de maintenance

Tarifs IRU 15 ans hors maintenance	
PTC	60 000 €
NodeB	30 000 €
Node B sur BoBLOM	12 000 €

\*Les Points Hauts concernés sont ceux raccordés en fibre optique

La distance entre les extrémités FON sont de 40 Km max pour les PTC et 20 km max pour les NodeB

### Redevance de la maintenance pour une paire de fibres optiques noires

#### Maintenance Point haut\*

Tarifs maintenance annuelle	
PTC	1 000 €
NodeB	1 000 €
NodeB sur BoBLOM	500 €

Intervention de maintenance à tort: 1500€ HT par intervention

La redevance de la maintenance couvre la maintenance préventive et corrective.

### Délai de livraison

Le délai standard de livraison pour la mise à disposition d'une paire de fibres (hors travaux de Génie Civil) est de T0+ 8 semaines.

**FON FTTM CORSICA FIBRA**

Conditions particulières applicables : CP/DSP/IRU/251205, CPDSP/MF/251205  
Voir onglet FAR pour les conditions de raccordement de site sur BLOM.

**IRU 10 ans par lot de 10 brins NRO - PTO /NRO lignes indivisibles / NRO**

Service	tarif
1° lot	5 000 €
2° lot	4 000 €
Au-delà	3 500 €
maintenance annuelle	0,11€/ml

**Options**

Brassage NRO - tarif par unité	100 €
Lien inter NRO en sus	sur devis
Résiliation d'un lien d'accès	200 €
Intervention à tort par lien par intervention	200 €

## SERVICE DE LONGUEUR D'ONDES

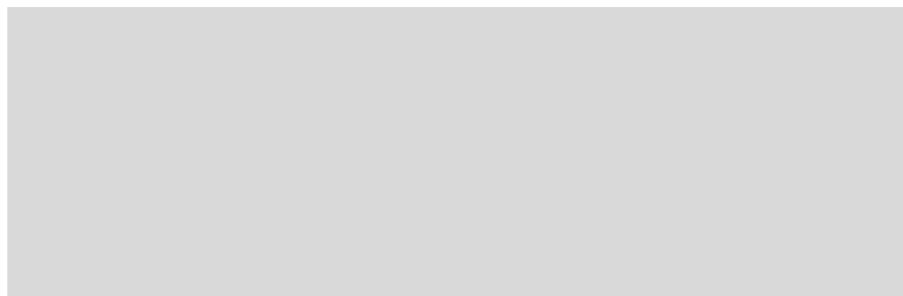

M

Service location 3 ans	mensuelle
Location 1Gbps	1 650 €
Location 10Gbps	3 500 €

Service	FAS
IRU 10 ans maintenance comprise 1Gbps	120 000 €
IRU 10 ans maintenance comprise 10Gbps	256 000 €
IRU 15 ans maintenance comprise 1Gbps	150 000 €
IRU 15 ans maintenance comprise 10Gbps	315 000 €

### Collecte activée sur NRO par client - livraison nationale

Service location 1 an	
redevance mensuelle	5 €

ebre

### Délai de livraison

T0 + 5 semaines sous réserve de faisabilité

T0 + 5 semaines sous réserve de faisabilité

## SERVICE FON GFU CORSICA FIBRA

Conditions particulières applicables : CP/DSP/IRU/251205, CPDSP/MF/251205, CP/DS  
Voir onglet FAR pour les conditions de raccordement de site sur B  
Minimum de commande 20 liens

### Location 1 an mono brin NRO - PTO / Plaque - Maintenance co

Service	Tarif
mono brin sur BoBLOM	1 440 €

### IRU 10 ans mono brin NRO - PTO / Plaque - Maintenance co

Service	Tarif
mono brin	2 640 €

### IRU 15 ans mono brin NRO - PTO / Plaque - Maintenance co

Service	Tarif
mono brin	3 342 €

### IRU 20 ans mono brin NRO - PTO / Plaque - Maintenance co

Service	Tarif
mono brin	3 810 €

### Options

GTR 8 heures HO
GTR 4h 24/24 7j/7j par brin
Résiliation d'un lien d'accès (forfait)
Intervention à tort par lien par intervention (forfait)

Option des monobrins NRO PTO Lien intra NRO (hébergement équipement possible) destiné à brasser deux brins NR
Brassage NRO (forfait)

Option des monobrins NRO PTO Lien inter NRO (hébergement équipement possible) sur réseau de collecte de la DSP (équivalent LFO)
Mono brin de collecte inter NRO IRU 10 ans hors maintenance (0,11€/ml/an) ml
Mono brin de collecte inter NRO IRU 15 ans hors maintenance (0,11€/ml/an) ml
Mono brin de collecte inter NRO IRU 20 ans hors maintenance (0,11€/ml/an) ml

Option des monobrins NRO PTO Lien inter NRO (hébergement équipement possible) sur réseau de collecte de la DSP (équivalent LFO)
Mono brin de collecte inter NRO location 1 an ml/an
Mono brin de collecte inter NRO location 3 ans ml/an

Mono brin de collecte inter NRO location 5 ans m/an
---

<b>Option d'activation d'un monobrin passif NRO PTO existant ou commandé simultanément engagement minimum 36 mois</b>		
---	--	--

Débit Ethernet Access Fibre par site à partir de 2024 sur porte existante	FAS (CPE fourni)	Redevance mensuelle
100 Mb/s	650 €	80 €
200 Mb/s	650 €	139 €
500 Mb/s	650 €	295 €
1Gb/s	750 €	420 €

<b>Option d'activation d'une boucle de monobrins passifs NRO PTO existants ou commandé simultanément engagement minimum 36 mois</b>		
---	--	--

Débit internet par grappe de sites	FAS (CPE fourni)	Redevance mensuelle
10Gb/s pour 10 sites souscrits	7 500 €	3 800 €
10Gb/s pour 12 sites souscrits	9 000 €	3 560 €
10Gb/s pour 25 sites souscrits	18 750 €	2 600 €



0,53 €
--------



## Services Lan to Lan & FTTE CORSICA FIBRA

Conditions particulières applicables : CP/DSP/LTL/07-005 & STASL2LDSPV3.0

Voir annexe FAS pour les conditions de raccordement de site

Frais d'accès au service et redevance en fonction du débit

L'offre LAN to LAN est une offre globale de bande passante Ethernet permettant d'établir des liaisons (1 VLAN par site) entre un site central (Tronc) et un ou plusieurs sites distants (feuilles) en fibre optique. Les liaisons sont assurées par le réseau de l'offre OpenLan. Les liaisons sont réalisées par le concessionnaire, des liaisons points à points intra réseau du Délégué, des VPN ethernet intra réseau du Délégué ou points clients raccordés en LAN. Les prix sont en € HT et valables pour une location avec engagement de 1 an minimum.

### Tarification du Site Central (Tronc)

- Intro Colocalisé à 1Gbps/100Gbps
- Intro Tronc distant

Débit de l'offre	Interface de livraison	Frais d'accès au Service	Redevance Mensuelle
Tronc colocalisé <sup>2</sup>	Ethernet 10/100/1000/	1 500 €	-
Tronc colocalisé <sup>2</sup>	Optique 10 Gbits/s	5 000 €	-
Tronc colocalisé <sup>2</sup>	Optique 100 Gbits/s	15 000 €	-
Tronc distant 10 Mbits/s	Ethernet 10/100/1000/	1 500 €	550 €
Tronc distant 100 Mbits/s	Ethernet 10/100/1000/	1 500 €	1 100 €
Tronc distant 1 Gbits/s	Ethernet 10/100/1000/	1 500 €	2 750 €
Tronc distant 10 Gbits/s	Ethernet 10/100/1000/	1 500 €	3 250 €

<sup>1</sup> Le débit du tronc colocalisé sera déterminé par le délégataire en fonction de la somme cumulée des débits des feuilles souscrites

### Tarification du Site Distant (feuille)

Débit de l'offre L2L	Interface de livraison (CPE fourni)	Frais d'accès au Service (CPE fourni)	Redevance Mensuelle Livraison intra site DSP * sur BLOD	Redevance Mensuelle Livraison intra site DSP * sur BoBLOM
Feuille 2 Mbits/s	Ethernet 10/100	700 €	150 €	145 €
Feuille 4 Mbits/s	Ethernet 10/100	700 €	250 €	158 €
Feuille 10 Mbits/s	Ethernet 100	700 €	302 €	200 €
Feuille 20 Mbits/s	Ethernet 100	700 €	302 €	200 €
Feuille 50 Mbits/s	Ethernet 100	700 €	302 €	200 €
Feuille 100 Mbits/s	Ethernet 100	700 €	302 €	200 €
Feuille 200 Mbits/s	Ethernet 1000	700 €	364 €	259 €
Feuille 500 Mbits/s	Ethernet 1000	700 €	537 €	415 €
Feuille 1 Gbits/s	Ethernet 1000	700 €	634 €	540 €

\* tout débit supérieur à 100 Mbps ou toute livraison nationale doit faire l'objet d'une étude préalable de faisabilité, pouvant générer des coûts d'adaptation spécifique du réseau

### Offre "GFU activé" engagement minimum 36 mois

Offre GFU Activé	Nb de sites	Débit total *	Frais accès au service	Redevance mensuelle
GFU Activé 1G	jusqu'à 25 sites	1000 Mb/s partagé	10 000 €	3 550 €
GFU Activé 10G	jusqu'à 50 sites	10 Gb/s partagé	20 000 €	5 000 €

Pour tout engagement ferme de 3 ans, les Frais d'accès au Service des feuilles LAN to LAN sont offerts (non offerts dans le cas de feuille d'un OpenLan)

\* La somme des débits des feuilles doit être inférieure au débit total souscrit

## Services FTTE

Conditions particulières applicables : CP/DSP/LTL/07-005 & STASL2LDSPV3.0

### Options et Divers

Options	FAS	Redevance mensuelle
GTR étendue "GTR +" ( 24h/24 7j/7) (par site)	0 €	60 €
QinQ (par feuille) *	150 €	-
VLAN supplémentaire (par feuille) *	500 €	10 €
Livraison sur port optique (Par Feuille)	500 €	-
Accès aux MIB (par équipement)	sur devis	-
Insertion nouveau site (service OpenLan hors Fas feuille)	150 €	-
Upgrade de débit temporaire destiné au prestation de Tourisme blanc (durée minimum de 3 mois)	150 €	-
Divers	FAS	Redevance mensuelle
Modification du débit du service **	200 €	-
Changement de gamme OpenLan	Delta des FAS	-
suppression d'un site dans un OpenLan	500 €	-
Intervention à tort	500 €	-
autres demandes (à préciser)	sur devis	sur devis

\* FAS offerts dans le cas d'une souscription lors de la commande initiale.\* FAS offerts dans le cas d'une souscription lors de la commande initiale.

\*\* le tarif s'applique dans la limite de la capacité de l'équipement CPE déployé

standard et hors fourniture et pose d'une éventuelle chambre et hors travaux particuliers (comme par exemple la réfection définitive réalisée par un tiers, le passage d'un ouvrage d'art, d'une voie ferrée, d'une zone pavé, technique de forage dirigé, joint additionnel ...)

### Délai de livraison

T0 + 4 semaines sur CPE déployé sur site

T0 + 8 semaines sur site raccordé en fibre optique

T0 + 12 semaines sur infra mobilisable



SERVICES DE CONNECTIVITE IP avec Multicast (IPACCESS OU BITSTREAM) CORSICA FIBRA																			
<small>voir onglet FAR pour les conditions de raccordement de site sur BLOM            Seul mention contraire, les conditions ci-dessus concernent des liens sur BLOM</small>																			
Par site client																			
<table border="1"> <tr> <td>Interface 1Gbps</td> <td>3 000 €</td> </tr> <tr> <td>Interface 10Gbps</td> <td>7 500 €</td> </tr> <tr> <td>Interface 100 Gbps</td> <td>15 000 €</td> </tr> </table>					Interface 1Gbps	3 000 €	Interface 10Gbps	7 500 €	Interface 100 Gbps	15 000 €									
Interface 1Gbps	3 000 €																		
Interface 10Gbps	7 500 €																		
Interface 100 Gbps	15 000 €																		
Tarifs mensuels Professionnels hors collecte selon lignes directrices des tarifs (ARCEP 8/12/2015)																			
<table border="1"> <thead> <tr> <th>Type d'accès</th> <th>Débit accès</th> <th>FAS/FAR de raccordement initial ****</th> <th>Redevance de ligne FTTH</th> <th>GTR HO**</th> </tr> </thead> <tbody> <tr> <td>Pro</td> <td>jusqu'à 2000 bps</td> <td>Selon catégorie de raccordement</td> <td>25,00 €</td> <td>35 €</td> </tr> <tr> <td>Pro</td> <td>300Mbps*</td> <td>Selon catégorie de raccordement</td> <td>30,00 €</td> <td>35 €</td> </tr> </tbody> </table>					Type d'accès	Débit accès	FAS/FAR de raccordement initial ****	Redevance de ligne FTTH	GTR HO**	Pro	jusqu'à 2000 bps	Selon catégorie de raccordement	25,00 €	35 €	Pro	300Mbps*	Selon catégorie de raccordement	30,00 €	35 €
Type d'accès	Débit accès	FAS/FAR de raccordement initial ****	Redevance de ligne FTTH	GTR HO**															
Pro	jusqu'à 2000 bps	Selon catégorie de raccordement	25,00 €	35 €															
Pro	300Mbps*	Selon catégorie de raccordement	30,00 €	35 €															
* éligible IPACCESS accès garantie (priorisation de flux)																			
** 8 heures en HO																			
Tarifs mensuels Grand Public hors collecte selon lignes directrices des tarifs (ARCEP 8/12/2015)																			
<table border="1"> <thead> <tr> <th>Type d'accès</th> <th>Débit accès</th> <th>FAS/FAR de raccordement initial ****</th> <th>Redevance de ligne FTTH</th> <th>Redevance CCF de 1<sup>o</sup> raccordement****</th> </tr> </thead> <tbody> <tr> <td>Grand Public - option 1</td> <td>1000Mbps***</td> <td>Selon catégorie de raccordement</td> <td>16,00 €</td> <td>selon typologie</td> </tr> <tr> <td>Grand Public - option 2</td> <td>1000Mbps***</td> <td>50,00 €</td> <td>16,00 €</td> <td>2,50 €</td> </tr> </tbody> </table>					Type d'accès	Débit accès	FAS/FAR de raccordement initial ****	Redevance de ligne FTTH	Redevance CCF de 1 <sup>o</sup> raccordement****	Grand Public - option 1	1000Mbps***	Selon catégorie de raccordement	16,00 €	selon typologie	Grand Public - option 2	1000Mbps***	50,00 €	16,00 €	2,50 €
Type d'accès	Débit accès	FAS/FAR de raccordement initial ****	Redevance de ligne FTTH	Redevance CCF de 1 <sup>o</sup> raccordement****															
Grand Public - option 1	1000Mbps***	Selon catégorie de raccordement	16,00 €	selon typologie															
Grand Public - option 2	1000Mbps***	50,00 €	16,00 €	2,50 €															
*** éligible IPACCESS & BITSTREAM																			
**** identique à l'onglet FAR																			
<p>Dans le cadre de l'option 1, l'utilisateur a en charge la réalisation du raccordement CCF (conditions définies dans le cadre de l'ODR) et le brassage au PM, il reste redevable des frais de gestion au titre de l'ODR. Le tarif des FAR est associé au droit de suite conformément à l'ODR</p> <p>Dans le cadre de l'option 2, le délégataire réalise l'ensemble de la prestation de mise en continuité et d'activation pour le compte de l'utilisateur depuis le POP de collecte à la PTO</p>																			
Tarif mensuel de collecte selon lignes directrices des tarifs (ARCEP 8/12/2015)																			
<table border="1"> <thead> <tr> <th colspan="2">Redevance mensuelle au débit consommé (règle du 95<sup>e</sup> percentile)</th> </tr> </thead> <tbody> <tr> <td>livraison intra- DSP par Mbps (PoP DSP)</td> <td>5,00 €</td> </tr> <tr> <td>livraison nationale par Mbps</td> <td>8,00 €</td> </tr> </tbody> </table>					Redevance mensuelle au débit consommé (règle du 95 <sup>e</sup> percentile)		livraison intra- DSP par Mbps (PoP DSP)	5,00 €	livraison nationale par Mbps	8,00 €									
Redevance mensuelle au débit consommé (règle du 95 <sup>e</sup> percentile)																			
livraison intra- DSP par Mbps (PoP DSP)	5,00 €																		
livraison nationale par Mbps	8,00 €																		
Options																			
<table border="1"> <tr> <td>Résiliation d'un lien d'accès Grand Public (hors écrasement)</td> <td>35 €</td> </tr> <tr> <td>Fourniture de l'ONT (Offre Grand Public)</td> <td>50 €</td> </tr> <tr> <td>Résiliation d'un lien d'accès pro</td> <td>200 €</td> </tr> <tr> <td>Intervention à tort par lien par intervention</td> <td>200 €</td> </tr> </table>					Résiliation d'un lien d'accès Grand Public (hors écrasement)	35 €	Fourniture de l'ONT (Offre Grand Public)	50 €	Résiliation d'un lien d'accès pro	200 €	Intervention à tort par lien par intervention	200 €							
Résiliation d'un lien d'accès Grand Public (hors écrasement)	35 €																		
Fourniture de l'ONT (Offre Grand Public)	50 €																		
Résiliation d'un lien d'accès pro	200 €																		
Intervention à tort par lien par intervention	200 €																		
Délai de provisioning																			
T0 + 5 JO																			

## Service IP access FTTM

Conditions particulières applicables : CP/IP/LTL/08-015, STAS\_IPAccess\_v25/0415/0815SFRColl &  
STAS\_Bitstream\_V2/0815SFRColl  
Voir onglet FAR pour les conditions de raccordement de site

### Porte de livraison

FAS par site de livraison raccordé	
Interface 1Gbps	3 000 €
Interface 10Gbps	5 000 €

### Site client\*

FAS/Frais de raccordement par site	
Sur BLODoBLOM **	700 €
Sur BLOM	250 €

\* débit par site voix descendante 0,5Mbps / voix montante 1M

\*\* uniquement sur élément de voirie

### Redevance mensuelle par lot de 25 lignes indivisibles / NRO

Débit accès	Redevance
1° lot	100 €
2° lot	80 €
Au-delà	60 €

### Options

Résiliation d'un lien d'accès	200 €
Intervention à tort par lien par intervention	200 €

### Délai de provisioning

T0 + 5 JO